

**PREFEITURA MUNICIPAL DE PETROLÂNDIA - PE**

**LEI Nº 1.179/2015.**

**ORÇAMENTO/2016.**



**PODER EXECUTIVO MUNICIPAL**



# **PREFEITURA MUNICIPAL DE PETROLÂNDIA**

MENSAGEM N. 001/2015.

**EXCELENTÍSSIMO SENHOR  
FABIANO JAQUES MARQUES  
D.D. PRESIDENTE DA CÂMARA MUNICIPAL DE PETROLÂNDIA.**

Senhor Presidente.

Tenho a honra e o dever de submeter à apreciação dessa Egrégia Câmara Municipal, em cumprimento as determinações constitucionais e a Lei orgânica da cidade de Petrolândia-PE, o Projeto de Lei do Orçamento anual para o exercício de 2016.

Na elaboração da presente proposta foram observadas as disposições legais pertinentes, com especial destaque para as normas Constitucionais a respeito da matéria e, ainda, os ditames da LRF – Lei de Responsabilidade Fiscal nº 101/2000, e Lei Federal nº 4.320/64, que dispões sobre as normas gerais para elaboração dos orçamentos, observando-se, mais, as disposições da Lei de Diretrizes Orçamentária – LDO do Município.

O referido projeto de Lei tem o objetivo de atender as metas e as prioridades da Administração Pública incluindo as despesas de capital e demais necessidades dos nossos munícipes, buscando garantir as ações e programas essenciais e prioritários, dentro do contexto social de nossa cidade, como, educação, saúde, patrimônio cultural, infra-estrutura, limpeza urbana, desenvolvimento social e ainda a valorização dos servidores municipais.

A presente Lei está em conformidade com as definições cautelares aprovadas no Plano Plurianual 2014/2017 e sua revisão, tendo como base a Lei de Diretrizes Orçamentária LDO nº 1.175/2015 de 03 de setembro de 2015. Os valores previstos na proposta do Orçamento encontra-se devidamente corrigido para atender as previsões estabelecidas na primeira revisão do PPA, que prever a aplicação de R\$ - 95.345.000,00 (NOVENTA E CINCOMILHÕES TREZENTOS E QUARENTA E CINCO MIL REAIS).

Destacamos ainda o cuidado com os limites das despesas com pessoal civil e respectivos encargos que estão de acordo com o estabelecido na Lei Orgânica Municipal e nas constituições Federal e Estadual.

Senhor Presidente, o encaminhamento da Proposta Orçamentária do Município à apreciação por vossa excelência e demais integrantes dessa Casa Legislativa, representa para esta Administração um fato de especial relevância. Tal proposta tem como objetivo primordial os interesses e as aspirações do povo Petrolandense, visando à superação dos "DEFICITS" da conjuntura econômica atual e, conseqüentemente, a diminuição da exclusão social.

Assim, tenho a certeza de que a Proposta Orçamentária que ora submeto a apreciação de Vossa Excelência e digníssimos pares, representantes da casa do povo, merecerá a aprovação desse Egrégio Poder Legislativo que tem se posicionado sempre a favor dos elevados interesses da comunidade.

Petrolândia PE, 13 de novembro de 2015.

Gabinete do Prefeito

**LOURIVAL ANTONIO SIMÕES NETO  
PREFEITO**



# PREFEITURA MUNICIPAL DE PETROLÂNDIA

## LEI Nº 1.179/ 2015.

**EMENTA: ESTIMA A RECEITA E FIXA A DESPESA PARA O EXERCÍCIO DE 2016.**

O Prefeito do Município de Petrolândia, Estado de Pernambuco, no uso de suas atribuições legais;

Faço saber, que a Câmara Municipal aprovou e eu sanciono a seguinte Lei:

**Artigo 1º** - Fica aprovado o **ORÇAMENTO GERAL DO MUNICÍPIO DE PETROLÂNDIA - PE**, para o exercício financeiro de 2016, discriminado pelos anexos integrantes desta Lei que estima a Receita em R\$ 95.345.000,00 (NOVENTA E CINCO MILHÕES TREZENTOS E QUARENTA E CINCO MIL REAIS) e fixa a Despesa em igual valor.

**Artigo 2º** - A Receita será realizada mediante a arrecadação na forma da legislação em vigor, especificada em anexos e de acordo com o seguinte desdobramento por categoria econômica:

<b>RECEITAS CORRENTES</b>	<b>R\$106.704.000,00</b>
Receitas Tributárias	R\$ 5.923.000,00
Receitas de Contribuições	R\$ 380.000,00
Receitas Patrimoniais	R\$ 740.000,00
Receitas de Serviços	R\$ 166.000,00
Transferências Correntes	R\$ 99.155.200,00
Outras Receitas Correntes	R\$ 339.800,00
<b>RECEITAS DE CAPITAL</b>	<b>R\$ 520.000,00</b>
Alienação de Bens	R\$ 210.000,00
Transferências de Capital	R\$ 210.000,00
Outras Receitas de Capital	R\$ 100.000,00
Dedução da Receita Corrente p/ Formação do Fundeb	R\$ -11.879.000,00
<b>TOTAL GERAL</b>	<b>R\$ 95.345.000,00</b>

**Artigo 3º** - As despesas serão realizadas pelas Unidades Orçamentárias especificadas abaixo, de acordo com o seguinte desdobramento por Órgãos e Categorias Econômicas:

<b>DESPESA POR ÓRGÃOS</b>	<b>CORRENTES</b>	<b>CAPITAL</b>	<b>TOTAL</b>
Poder Legislativo CÂMARA MUNICIPAL	R\$ 4.940.000,00	60.000,00	5.000.000,00
Poder Executivo			

  
 Luiz Manoel de Souza  
 TC CRC-PE 1548210-4

  
 Prefeitura M. de Petrolândia  
 LOURIVAL ANTONIO SIMÕES NETO  
 PREFEITO



# **PREFEITURA MUNICIPAL DE PETROLÂNDIA**

SECRETARIA DE GOVERNO	R\$	2.456.000,00	85.000,00	2.541.000,00
SEC. DE ASSUNTOS JURÍDICOS	R\$	292.000,00	0,00	292.000,00
SEC. DE ADMINISTRAÇÃO E PLANEJAMENTO	R\$	2.345.000,00	20.000,00	2.365.000,00
SEC. DE FINANÇAS E RECEITA MUNICIPAL	R\$	2.635.000,00	10.000,00	2.645.000,00
SECRETARIA DE EDUCAÇÃO	R\$	25.640.000,00	5.010.000,00	30.650.000,00
SECRETARIA DE AGRICULTURA E MEIO AMBIENTE	R\$	2.595.000,00	780.000,00	3.375.000,00
SECRETARIA DE CULTURA ESPORTE E LAZER	R\$	1.885.000,00	1.109.000,00	2.994.000,00
SEC. DE INFRA-ESTRUTURA	R\$	1.781.000,00	4.665.000,00	6.446.000,00
SEC. DE SEGURANÇA CIDADÃ	R\$	1.623.000,00	185.000,00	1.808.000,00
SEC. DE TURISMO, DESENV. ECONÔMICO	R\$	805.000,00	910.000,00	1.715.000,00
SEC. DE SERVIÇOS URBANOS	R\$	3.868.000,00	1.460.000,00	5.328.000,00
FUNDO MUNICIPAL DE SAUDE	R\$	23.186.000,00	1.815.000,00	25.001.000,00
FUNDO MUNICIPAL DA CRIANÇA E DO ADOLESCENTE	R\$	51.000,00	10.000,00	61.000,00
FUNDO MUNICIPAL DE ASSISTENCIA SOCIAL	R\$	4.504.000,00	620.000,00	5.124.000,00
<b>TOTAL GERAL</b>	<b>R\$</b>	<b>79.385.000,00</b>	<b>15.960.000,00</b>	<b>95.345.000,00</b>

**Artigo 4º - Fica o poder executivo autorizado a:**

Parágrafo Único - Abrir créditos suplementares até o limite de 5 % (cinco por cento) do total da Receita estimada nesta Lei, para atender a insuficiência nas dotações orçamentárias, de acordo com o Art. 7º, inciso I e Art. 43, parágrafo 1º, inciso I, II e III da Lei Federal nº. 4.320 de 17.03.64.

**Artigo 4º - A -** As emendas individuais ao projeto de lei orçamentária, aprovadas no limite de 1,2 % (um inteiro e dois décimos por cento) da receita corrente líquida prevista para o exercício de 2016, terão, obrigatoriamente, a metade deste percentual destinada a ações e serviços públicos de saúde.

§ 1º - A execução do montante destinado a ações e serviços públicos de saúde previsto no "caput" deste artigo, inclusive custeio, será computada para fins do cumprimento do inciso III do § 2º do art. 198 da Constituição federal, vedada a destinação para pagamento de pessoal ou encargos sociais.

§ 2º - É obrigatório a execução orçamentária e financeira das programações a que se refere o "caput" deste artigo, em montante correspondente a 1,2 % (um inteiro e dois décimos por cento) da receita corrente líquida realizada no exercício anterior, conforme os critérios para a execução equitativa da programação definidos na Lei Orçamentária Anual.

§ 3º - As programações orçamentárias previstas no "caput" deste artigo não serão de execução obrigatórias nos casos dos impedimentos de ordem técnica.

§ 4º - No caso de impedimento de ordem técnica, no empenho de despesa que integre a programação, na forma do § 2º deste artigo, serão adotadas as seguintes medidas:

*Luiz Manoel de Souza*

*Prefeitura Municipal de Petrolândia*

**LOURIVAL ANTONIO SIMÕES NETO**  
PREFEITO



# **PREFEITURA MUNICIPAL DE PETROLÂNDIA**

I - até 120 (cento e vinte) dias após a publicação da lei orçamentária, o Chefe do Poder Executivo e do Poder Legislativo enviarão à Câmara de Vereadores as justificativas do impedimento;

II - até 30 (trinta) dias após o término do prazo previsto no inciso I, o Poder Legislativo indicará ao Poder Executivo o remanejamento da programação cujo impedimento seja insuperável;

III - até 30 (trinta) dias após o prazo previsto no inciso II, o Poder Executivo encaminhará projeto de lei sobre o remanejamento da programação cujo impedimento seja insuperável;

IV - se, até 30 (trinta) dias após o término do prazo previsto no inciso III, o Poder

§ 5º - Após o prazo previsto no inciso IV do § 4º, as programações orçamentárias previstas no § 2º não serão de execução obrigatória nos casos dos impedimentos justificados na notificação prevista no inciso I do § 4º.

§ 6º - Os restos a pagar poderão ser considerados para fins de cumprimento da execução financeira prevista no § 2º desta artigo, até o limite de 0,6 % (seis décimos por cento) da receita corrente líquida no exercício anterior.

§ 7º - Se for verificado que a reestimativa da receita e da despesa poderá resultar no não cumprimento da meta de resultado fiscal estabelecida na Lei de Diretrizes Orçamentárias, o montante previsto no 2 deste artigo poderá ser reduzido em até a mesma proporção da limitação incidente sobre o conjunto das despesas discricionárias.

§ 8º - Considera-se equitativa a execução das programações de caráter obrigatório que atenda de forma igualitária e impessoal às emendas apresentadas, independente da autoria.

§ 9º - Na execução das programações de caráter compulsório indicadas no "caput" e no § 2º do presente artigo, serão obrigatoriamente observadas as destinações indicadas pelos Vereadores quando da confecção das emendas parlamentares, vedando-se ao prefeito, sem a autorização do Poder Legislativo, a destinação diversa dos bens móveis e imóveis adquiridos ou construídos.

**Artigo 5º** - A presente Lei entrará em vigor a partir da data da sua publicação, contando seus efeitos a partir de 1º de janeiro de 2016.

Gabinete do Prefeito, 13 de novembro de 2015.

**LOURIVAL ANTONIO SIMÕES NETO**  
**PREFEITO**

## **CERTIDÃO**

Certifico que a presente Lei foi publicada nesta data, no quadro de avisos desta Prefeitura Municipal, conforme Art. 54 da Lei Orgânica do Município.

Em, 13 de novembro de 2015.

*Jucilene Maria de Sa Simões*  
**Jucilene Maria de Sa Simões**  
Secretária de Governo

*Luiz Manoel de Souza*  
**Luiz Manoel de Souza**  
TC ORC-PE 15-020-4  
CPF: 535.230.004-20



# CÂMARA MUNICIPAL DE PETROLÂNDIA

CNPJ: 24.300.436/0001-64

PERNAMBUCO

Casa Aureliano de Menezes

## EMENDA MODIFICATIVA nº 001.

### AO PROJETO DE LEI Nº 1.130/2015.

O Vereador que esta subscreve, com assento nesta Casa Legislativa, nos termos do Regimento Interno, propõe a seguinte EMENDA MODIFICATIVA AO PROJETO DE LEI N. 1.130/2015:

1. Modifique-se no Projeto de Lei nº 1.130/15 a redação do Projeto Atividade, Programa e Elemento de Despesa abaixo indicado, que, acrescido de R\$ 234.000,00, passará a vigorar com a seguinte leitura:

**30900 – SECRETARIA DE CULTURA, ESPORTE E LAZER**

**PROJETO OU ATIVIDADE: 27 812 004 1.008 – CONSTRUIR QUADRAS, ESTÁDIO, PISCINA E CENTRO ESPORTIVO**

**44.90.51 – Obras e Instalações R\$ 734.000,00**

2. Modifique-se no Projeto de Lei nº 1.130/15 a redação do Projeto Atividade, Programa e Elemento de Despesa abaixo indicado, que, acrescido de R\$ 600.000,00, passará a vigorar com a seguinte leitura:

**31400 – FUNDO MUNICIPAL DE SAÚDE**

**PROJETO OU ATIVIDADE:**

**10 301 004 1.023 – AQUISIÇÃO DE VEÍCULOS, MÓVEIS E EQUIPAMENTOS PARA SAÚDE**

**44.90.52 – Equipamentos e Material Permanente R\$ 700.000,00**

3. Modifique-se no Projeto de Lei nº 1.130/15 a redação do Projeto Atividade, Programa e Elemento de Despesa abaixo indicado, que, acrescido de R\$ 145.000,00, passará a vigorar com a seguinte leitura:

**31000 – SECRETARIA DE INFRA ESTRUTURA**

**PROJETO OU ATIVIDADE:**

**15 451 002 1.034 – CONSTRUIR, REFORMAR PRAÇAS E LOGRADOUROS**

**44.90.51 – Obras e Instalações R\$ 445.000,00**

4. As despesas decorrentes da execução da presente Emenda terão como fonte de recursos a anulação parcial e/ou total das dotações constantes do Projeto de Lei nº 1.130/15, discriminadas abaixo:

**30900 – SECRETARIA DE CULTURA, ESPORTE E LAZER**

**PROJETO OU ATIVIDADE:**



# CÂMARA MUNICIPAL DE PETROLÂNDIA

CNPJ: 24.300.436/0001-64

PERNAMBUCO

Casa Aureliano de Menezes

**13 392 0004 2.016 – MANUTENÇÃO DAS ATIVIDADES DO DESENVOLVIMENTO CULTURAL**

**33.90.39 - Outros Servi. de Terceiros Pessoa Jurídica R\$ 200.000,00**

**\*31000 – SECRETARIA DE INFRA ESTRUTURA**

**PROJETO OU ATIVIDADE:**

**15 452 0002 1.026 – AQUISIÇÃO DE EQUIPAMENTOS PESADOS**

**44.90.52 – Equipamentos e Material Permanente R\$ 179.000,00**

**\*31300 – SECRETARIA DE SERVIÇOS URBANOS**

**PROJETO OU ATIVIDADE:**

**15 452 0002 1.073 – AQUISIÇÃO DE EQUIPAMENTOS PARA LIMPEZA**

**44.90.52 – Equipamentos e Material Permanente R\$ 200.000,00**

**\*31400 – FUNDO MUNICIPAL DE SAÚDE**

**PROJETO OU ATIVIDADE:**

**10 301 0004 2.041 – MANUTENÇÃO DOS PROGRAMAS DE SAÚDE**

**33.90.30 – Material de Consumo R\$ 300.000,00**

**33.90.39 – Outros Servi. de Terceiros Pessoa Jurídica R\$ 100.000,00**

**TOTAL GERAL R\$ 979.000,00**

## JUSTIFICATIVA

Eméritos Pares,

A Emenda em apreço, além de encontrar adequação jurídica na legislação federal e municipal que rege a matéria (LDO), visa a melhoria da Lei Orçamentária Anual, no momento em que leva o Executivo a um planejamento mais aprimorado das ações municipais.

Levando em conta os percentuais definidos na LDO para as emendas parlamentares individuais, as bancadas da Casa Legislativa, tanto a de situação quanto a de oposição, confeccionaram a presente proposição, destinando valores para a aquisição de bens móveis e realização de obras e reformas, consoante a seguinte discriminação:

1. BANCADA DA SITUAÇÃO – (Eudes José da Silva Fonseca, Juarez Patriota de Souza, Sílvio Rogério da Silva, João Vicente da Silva Filho, Maria do Socorro Santos de



# CÂMARA MUNICIPAL DE PETROLÂNDIA

CNPJ: 24.300.436/0001-64

PERNAMBUCO

Casa Aureliano de Menezes

Souza):

- a) aquisição de ônibus rodoviário destinado ao TFD – R\$ 300.000,00;
  - b) reforma da praça da Quadra 04 – R\$ 145.000,00;
- PARCIAL: R\$ 445.000,00.

2. BANCADA DA OPOSIÇÃO – (Fabian Jaques Marques, Carlos Alberto de Araújo Correia, Raimundo Paulo Lacerda, Jorge Lino Viana, José Luiz dos Santos, Rogério Gomes de Sá):

- a) construção de uma quadra poliesportiva no Bairro Nova Esperança – R\$ 234.000,00;

- b) aquisição de 05 (cinco) ambulâncias de pequeno porte destinadas ao atendimento das seguintes localidades:

I – PSF da Ag. 06 do Bloco 03;

II – AG. 04 do Bloco 04;

III – Projeto Apolônio Sales;

IV – Sítio Brejinho da Serra;

V – AG.01 do Bloco\_01 - R\$ 300.000,00;

PARCIAL: R\$ 534.000,00.

TOTAL: R\$ 979.000,00.

Cientes da importância da nossa proposição, requeremos a aprovação dos nobres Edis.

Sala das Sessões, 26 de outubro de 2017.

  
VEREADOR

  
VEREADOR

  
VEREADOR

  
VEREADOR

  
VEREADOR

  
VEREADOR

  
VEREADOR

  
VEREADOR

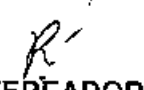
  
VEREADOR

  
VEREADOR

  
VEREADOR

  
VEREADOR





# CÂMARA MUNICIPAL DE PETROLÂNDIA

CNPJ: 24.300.436/0001-64

PERNAMBUCO

Casa Aureliano de Menezes

## EMENDA ADITIVA nº 001 AO PROJETO DE LEI Nº 1.130/2015.

O Vereador que esta subscreve, com assento nesta Casa Legislativa, nos termos do Regimento Interno, propõe a seguinte EMENDA ADITIVA AO PROJETO DE LEI N. 1.130/2015:

1. Acrescente-se ao Projeto de Lei n. 1.130/2015 o Art. 4º-A, dando-se ao mesmo a seguinte redação:

**“Art. 4º-A - As emendas individuais ao projeto de lei orçamentária, aprovadas no limite de 1,2% (um inteiro e dois décimos por cento) da receita corrente líquida prevista para o exercício de 2016, terão, obrigatoriamente, a metade deste percentual destinada a ações e serviços públicos de saúde.**

**§ 1º - A execução do montante destinado a ações e serviços públicos de saúde previsto no “caput” deste artigo, inclusive custeio, será computada para fins do cumprimento do inciso III do § 2º do art. 198 da Constituição Federal, vedada a destinação para pagamento de pessoal ou encargos sociais.**

**§ 2º - É obrigatória a execução orçamentária e financeira das programações a que se refere o “caput” deste artigo, em montante correspondente a 1,2% (um inteiro e dois décimos por cento) da receita corrente líquida realizada no exercício anterior, conforme os critérios para a execução equitativa da programação definidos na Lei Orçamentária Anual.**

**§ 3º - As programações orçamentárias previstas no “caput” deste artigo não serão de execução obrigatória nos casos dos impedimentos de ordem técnica.**

**§ 4º - No caso de impedimento de ordem técnica, no empenho de despesa que integre a programação, na forma do § 2º deste artigo, serão adotadas as seguintes medidas:**

**I - até 120 (cento e vinte) dias após a publicação da lei orçamentária, o Chefe do Poder Executivo e o do Poder Legislativo enviarão à Câmara de Vereadores as justificativas do impedimento;**

**II - até 30 (trinta) dias após o término do prazo previsto no inciso I, o Poder Legislativo indicará ao Poder Executivo o remanejamento da programação cujo impedimento seja insuperável;**

**III - até 30 (trinta) dias após o prazo previsto no inciso II, o Poder Executivo encaminhará projeto de lei sobre o remanejamento da programação cujo impedimento seja insuperável;**



# CÂMARA MUNICIPAL DE PETROLÂNDIA

CNPJ: 24.300.436/0001-64

PERNAMBUCO

Casa Aureliano de Menezes

IV - se, até 30 (trinta) dias após o término do prazo previsto no inciso III, o Poder Legislativo Municipal não deliberar sobre o projeto, o remanejamento será implementado por ato do Poder Executivo, nos termos previstos na lei orçamentária.

§ 5º - Após o prazo previsto no inciso IV do § 4º, as programações orçamentárias previstas no § 2º não serão de execução obrigatória nos casos dos impedimentos justificados na notificação prevista no inciso I do § 4º.

§ 6º - Os restos a pagar poderão ser considerados para fins de cumprimento da execução financeira prevista no § 2º deste artigo, até o limite de 0,6% (seis décimos por cento) da receita corrente líquida realizada no exercício anterior.

§ 7º - Se for verificado que a reestimativa da receita e da despesa poderá resultar no não cumprimento da meta de resultado fiscal estabelecida na Lei de Diretrizes Orçamentárias, o montante previsto no § 2º deste artigo poderá ser reduzido em até a mesma proporção da limitação incidente sobre o conjunto das despesas discricionárias.

§ 8º - Considera-se equitativa a execução das programações de caráter obrigatório que atenda de forma igualitária e impessoal às emendas apresentadas, independentemente da autoria.

§ 9º - Na execução das programações de caráter compulsório indicadas no "caput" e no § 2º do presente artigo, serão obrigatoriamente observadas as destinações indicadas pelos Vereadores quando da confecção das emendas parlamentares, vedando-se ao prefeito, sem a autorização do Poder Legislativo, a destinação diversa dos bens móveis e imóveis adquiridos ou construídos".

## JUSTIFICATIVA

Eméritos Pares,

A Emenda em apreço, além de encontrar adequação jurídica na legislação federal e municipal que rege a matéria (LDO), visa a melhoria das Leis Orçamentárias, no momento em que leva o Executivo a um planejamento mais aprimorado das ações municipais.

Cientes da importância da nossa proposição, requeremos a aprovação dos nobres Edis.

Sala das Sessões, 26 de outubro de 2015.

  
VEREADOR

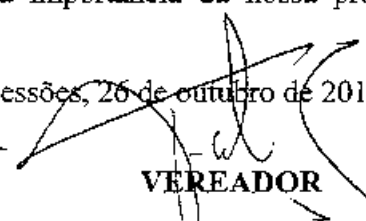
  
VEREADOR

  
VEREADOR

  
VEREADOR

  
VEREADOR

  
VEREADOR



# PREFEITURA MUNICIPAL DE PETROLÂNDIA

Exercício 2016

Consolidação da Receita por Fontes, segundo os principais títulos

Recursos de todas as fontes

Código	Especificação	Tesouro	Outras Fontes	Total
10.00	RECEITAS CORRENTES	87.715.000,00	18.989.000,00	106.704.000,00
11.00	RECEITAS TRIBUTARIAS	5.923.000,00		5.923.000,00
12.00	RECEITAS DE CONTRIBUIÇÕES	380.000,00		380.000,00
13.00	RECEITAS PATRIMONIAIS	740.000,00		740.000,00
16.00	RECEITAS DE SERVIÇOS	166.000,00		166.000,00
17.00	TRANSFERENCIAS CORRENTES	60.166.200,00	18.989.000,00	99.155.200,00
19.00	OUTRAS RECEITAS CORRENTES	339.800,00		339.800,00
20.00	RECEITAS DE CAPITAL	100.000,00	420.000,00	520.000,00
22.00	ALIENACAO DE BENS		210.000,00	210.000,00
24.00	TRANSFERENCIAS DE CAPITAL		210.000,00	210.000,00
25.00	OUTRAS RECEITAS DE CAPITAL	100.000,00		100.000,00
90.00	DEDUÇÕES DA RECEITA CORRENTE	-11.879.000,00		-11.879.000,00
A01 01	TOTAIS -----	75.936.000,00	19.409.000,00	95.345.000,00

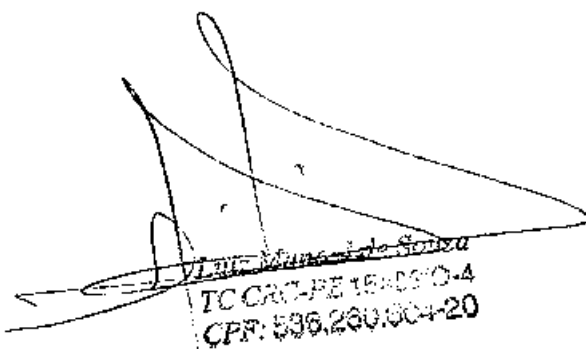
  
TC CRC-PE 1840510-4  
CPF: 596.280.804-20

  
LUIZINAL ANTONIO SIMÕES NETO  
SECRETARIO



# PREFEITURA MUNICIPAL DE PETROLÂNDIA

Exercício 2016

Resumo Geral da Despesa

Recursos de todas as fontes

Código	Especificação	Tesouro	Outras Fontes	Total
30.00	DESPESAS CORRENTES	60.680.000,00	18.105.000,00	78.785.000,00
31.00	PESSOAL E ENCARGOS SOCIAIS	31.238.000,00	16.940.000,00	48.178.000,00
32.00	Juros e Encargos de Dívida	1.800.000,00		1.800.000,00
33.00	Outras Despesas Correntes	27.642.000,00	1.165.000,00	28.807.000,00
40.00	DESPESAS DE CAPITAL	14.410.000,00	2.150.000,00	16.560.000,00
44.00	Investimento	14.310.000,00	2.150.000,00	16.460.000,00
45.00	Inversões Financeiras	100.000,00		100.000,00
A02 02	TOTAIS -----	75.090.000,00	20.255.000,00	95.345.000,00

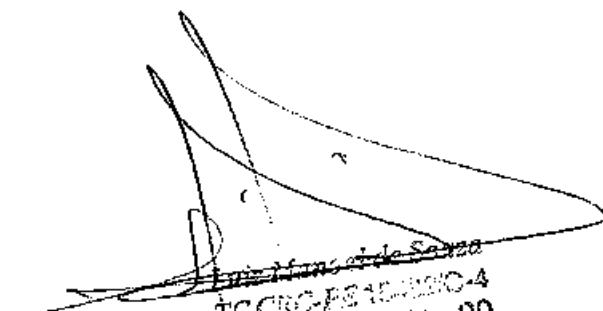
  
João Manoel de Sousa  
TC CRC-PE 10.2910-4  
CPF: 536.260.004-20

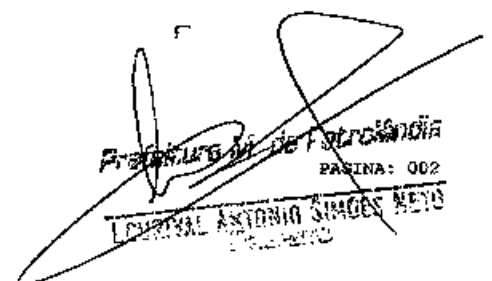
  
PREFEITURA MUNICIPAL DE PETROLÂNDIA  
PÁGINA: 002  
LITORAL ANTONIO SIMÕES MELO  
P. 000000



# PREFEITURA MUNICIPAL DE PETROLÂNDIA

Exercício 2016

Demonstração da receita e da despesa segundo as categorias econômicas

Recursos de todas as fontes

Receita	Valor	Despesa	Valor
RECEITAS CORRENTES	106.704.000,00	DESPESAS CORRENTES	78.785.000,00
RECEITAS TRIBUTARIAS	5.923.000,00	PESSOAL E ENCARGOS SOCIAIS	48.178.000,00
RECEITAS DE CONTRIBUIÇÕES	380.000,00	Juros e Encargos de Dívida	1.800.000,00
RECEITAS PATRIMONIAIS	740.000,00	Outras Despesas Correntes	28.807.000,00
RECEITAS DE SERVIÇOS	166.000,00		
TRANSFERÊNCIAS CORRENTES	99.155.200,00		
OUTRAS RECEITAS CORRENTES	339.800,00		
		SUPERAVIT	27.919.000,00
TOTAL	106.704.000,00	TOTAL	106.704.000,00
RECEITAS DE CAPITAL	520.000,00	DESPESAS DE CAPITAL	16.560.000,00
ALIENACAO DE BENS	210.000,00	Investimento	16.460.000,00
TRANSFERÊNCIAS DE CAPITAL	210.000,00	Inversões Financeiras	100.000,00
OUTRAS RECEITAS DE CAPITAL	100.000,00		
DEFICIT	16.040.000,00		
TOTAL	16.560.000,00	TOTAL	16.560.000,00
DEDUÇÕES DA RECEITA CORRENTE	-11.879.000,00		
		SUPERAVIT	11.879.000,00
TOTAL	11.879.000,00	TOTAL	11.879.000,00
TOTAL -----	95.345.000,00	TOTAL -----	95.345.000,00
A03 00			

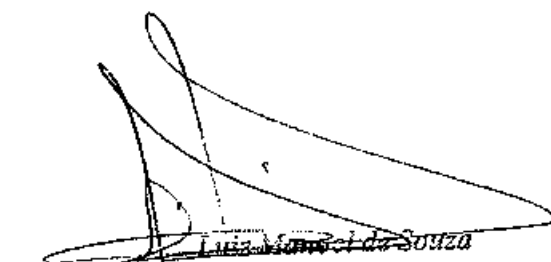
  
Luiza Manoel da Souza  
TC CRC-PE 1540210-4  
CPF: 536.260.604-20

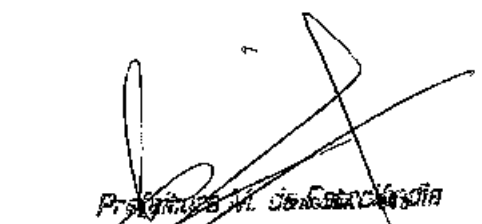
  
Priscilla M. de Castro Costa  
Tribunal Antônio Simões Neto



# PREFEITURA MUNICIPAL DE PETROLÂNDIA

Exercício 2016

Demonstração da receita e da despesa segundo as categorias econômicas

Recursos do Tesouro

Receita	Valor	Despesa	Valor
RECEITAS CORRENTES	87.715.000,00	DESPESAS CORRENTES	60.680.000,00
RECEITAS TRIBUTARIAS	5.923.000,00	PESSOAL E ENCARGOS SOCIAIS	31.238.000,00
RECEITAS DE CONTRIBUICOES	380.000,00	Juros e Encargos de Dívida	1.800.000,00
RECEITAS PATRIMONIAIS	740.000,00	Outras Despesas Correntes	27.642.000,00
RECEITAS DE SERVICOS	166.000,00		
TRANSFERENCIAS CORRENTES	80.166.200,00		
OUTRAS RECEITAS CORRENTES	339.800,00		
		SUPERAVIT	27.035.000,00
TOTAL	87.715.000,00	TOTAL	87.715.000,00
RECEITAS DE CAPITAL	100.000,00	DESPESAS DE CAPITAL	14.410.000,00
		Investimento	14.310.000,00
		Inversoes Financeiras	100.000,00
OUTRAS RECEITAS DE CAPITAL	100.000,00		
DEFICIT	14.310.000,00		
TOTAL	14.410.000,00	TOTAL	14.410.000,00
DEDUCCOES DA RECEITA CORRENTE	-11.879.000,00		
		SUPERAVIT	11.879.000,00
TOTAL	11.879.000,00	TOTAL	11.879.000,00
TOTAL -----	75.936.000,00	TOTAL -----	75.990.000,00
A04 00			

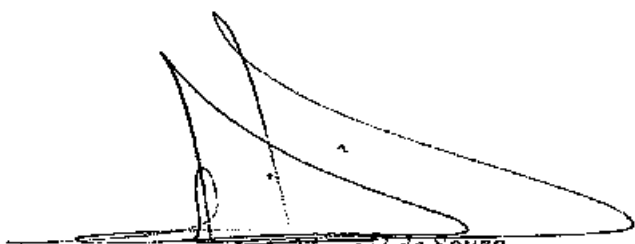
  
**Luiz Manoel de Souza**  
 TC CRC-PE 1548210-4  
 CPF: 536.260.604-20

  
**Prefeitura M. de Petrolândia**  
 JORNAL AGRARIO SIMÕES NEW  
 19/08/2016



# PREFEITURA MUNICIPAL DE PETROLÂNDIA

Exercício 2016

Demonstração da receita e da despesa segundo as categorias econômicas

Recursos de Outras Fontes

Receita	Valor	Despesa	Valor
RECEITAS CORRENTES	18.989.000,00	DESPESAS CORRENTES	18.105.000,00
		PESSOAL E ENCARGOS SOCIAIS	16.940.000,00
		Outras Despesas Correntes	1.165.000,00
TRANSFERENCIAS CORRENTES	18.989.000,00		
		SUPERAVIT	884.000,00
TOTAL	18.989.000,00	TOTAL	18.989.000,00
RECEITAS DE CAPITAL	420.000,00	DESPESAS DE CAPITAL	2.150.000,00
ALIENACAO DE BENS	210.000,00	Investimento	2.150.000,00
TRANSFERENCIAS DE CAPITAL	210.000,00		
DEFICIT	1.730.000,00		
TOTAL	2.150.000,00	TOTAL	2.150.000,00
TOTAL -----	19.409.000,00	TOTAL -----	20.255.000,00
AG5 00			

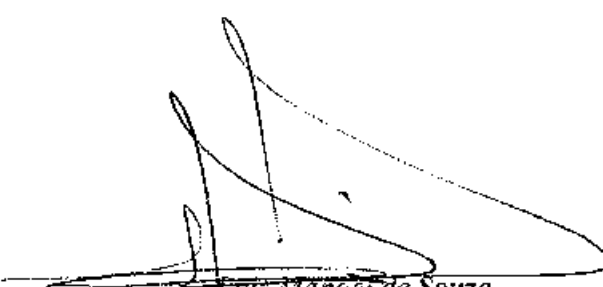
  
Luiz Manoel de Souza  
TC CRC-FE 15482/0-4  
CPF: 536.250.604-20

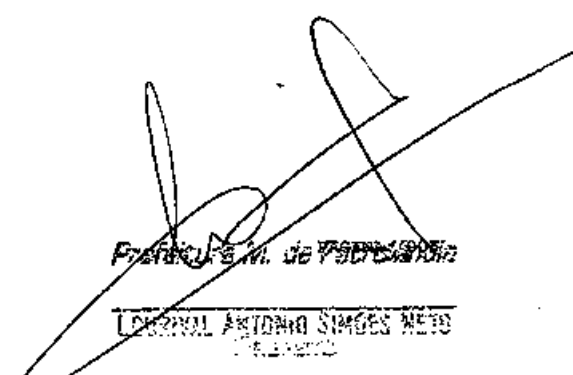
  
Lázaro Antônio Simões Neto  
CPF: 000.000.000-00



# PREFEITURA MUNICIPAL DE PETROLÂNDIA

Exercício 2016

Resumo Geral da Receita

Recursos de todas as fontes

Código	Especificação	Tesouro	Outras Fontes	Total
1000.00.00.00	RECEITAS CORRENTES	75.836.000,00	18.989.000,00	94.825.000,00
1100.00.00.00	RECEITAS TRIBUTARIAS	5.923.000,00		5.923.000,00
1110.00.00.00	IMPOSTOS	4.985.000,00		4.985.000,00
1112.00.00.00	IMPOSTO S/PATRIMONIO E A RENDA	2.435.000,00		2.435.000,00
1112.02.00.00	IMP.S/PROP.PREDIAL TERRITORIAL URBA	205.000,00		205.000,00
1112.02.10.00	IPTU Predial do Exercício Vigente	205.000,00		205.000,00
1112.04.00.00	IMP.S/RENDA E PROV. QUALQ. NATUREZA	2.140.000,00		2.140.000,00
1112.04.10.00	IRRF Pessoas Fisicas	170.000,00		170.000,00
1112.04.31.00	IRRF Retido na Fonte	1.970.000,00		1.970.000,00
1112.08.00.00	ITBI Imp. s/Trans.Bens Intervivos	90.000,00		90.000,00
1113.00.00.00	IMPOSTO S/A PRODUCAO E A CIRCULACAO	2.550.000,00		2.550.000,00
1113.05.00.00	IMP. S/ SERVICIO DE QUALQ. NATUREZA	2.550.000,00		2.550.000,00
1113.05.01.00	ISS Exercício Vigente	2.100.000,00		2.100.000,00
1113.05.02.00	ISS Retido na Fonte	450.000,00		450.000,00
1120.00.00.00	TAXAS	938.000,00		938.000,00
1121.00.00.00	TAXAS PELO EXERC.DO PODER DE POLICI	280.000,00		280.000,00
1121.17.00.00	Taxa de Fiscalizacao Vig. Sanitaria	25.000,00		25.000,00
1121.25.00.00	Taxas de Lic.p/Funcionamento de Est	120.000,00		120.000,00
1121.29.00.00	Txa de Licenca p/Execucao de Obras	50.000,00		50.000,00
1121.30.00.00	Taxa de Autor.e Fuc. de Transporte	15.000,00		15.000,00
1121.31.00.00	Taxa Util. Area de Dominio Publico	30.000,00		30.000,00
1121.99.00.00	Outras Taxas p/Exerc.do Poder de Policia	40.000,00		40.000,00
1122.00.00.00	TAXAS PELA PRESTACAO DE SERVICOS	658.000,00		658.000,00
1122.28.00.00	Taxa de Cemiterio	18.000,00		18.000,00
1122.90.00.00	Taxa de Limpeza Publica	60.000,00		60.000,00
1122.99.00.00	Outras Taxas p/Prest.de Servicos	580.000,00		580.000,00
1200.00.00.00	RECEITAS DE CONTRIBUICOES	380.000,00		380.000,00
1220.00.00.00	CONTRIBUICOES ECONOMICAS	380.000,00		380.000,00
1220.29.00.00	Contribuicao p/Cust.do Serv. de Iluminacao Pu	380.000,00		380.000,00
1300.00.00.00	RECEITAS PATRIMONIAIS	740.000,00		740.000,00
1325.00.00.00	Remuneracao de Deposito Bancario	620.000,00		620.000,00
1325.01.02.00	RECEITA DE REM. DE DEPOSITO BANC. RECURSOS VIC	120.000,00		120.000,00
1600.00.00.00	RECEITAS DE SERVICOS	166.000,00		166.000,00
1600.44.00.00	Servicos de Abate de Animais	130.000,00		130.000,00
1600.46.00.00	Taxa de Cemiterio	16.000,00		16.000,00
1600.99.00.00	Outros Servicos	20.000,00		20.000,00

Luiz Manoel de Souza

TC CRC-PE 154820-4

CPF: 000.000.000-00

PREFEITURA MUNICIPAL DE PETROLÂNDIA

PAGINA: 005

LEONIL ANTONIO SMOES NETO

PREFEITO



Código	Especificação	Tesouro	Outras Fontes	Total
1700.00.00.00	TRANSFERENCIAS CORRENTES	80.166.200,00	18.989.000,00	99.155.200,00
1720.00.00.00	TRANSFERENCIAS INTERGOVERNAMENTAIS	80.166.200,00	18.219.000,00	98.385.200,00
1721.00.00.00	TRANSFERENCIAS DA UNIAO	43.521.200,00		43.521.200,00
1721.00.00.00	PARTICIPACAO NA RECEITA DA UNIAO	25.590.000,00		25.590.000,00
1721.01.02.00	Cota Parte do F P M	24.700.000,00		24.700.000,00
1721.01.02.02	COTA-PARTE FPM ADIC. ART. 159-I CF/88	800.000,00		800.000,00
1721.01.05.00	Cota parte do I T R	40.000,00		40.000,00
1721.01.13.00	Cota-Parte da Contrib.Int.Domínio Econ. - C	50.000,00		50.000,00
1721.22.00.00	TRASF.COMP.FINANCEIRA EXPLOR.RECURS	2.810.130,00		2.810.130,00
1721.22.11.00	Cota Parte Comp.Financ.Rec.Hidricos	2.410.130,00		2.410.130,00
1721.22.70.00	Cota Parte Fundo Esp.Petroleo FEP	400.000,00		400.000,00
1721.33.00.00	TRANSF.DE REC.DO SISTEMA SAUDE SUS	9.800.000,00		9.800.000,00
1721.33.10.00	Receitas do PAB	2.100.000,00		2.100.000,00
1721.33.20.00	Rec. do Sistema Unico de Saude SUS	2.600.000,00		2.600.000,00
1721.33.30.00	Programa Saude da Familia PSF	1.900.000,00		1.900.000,00
1721.33.40.00	Programa Ag. Comunit.de Saude PACS	1.300.000,00		1.300.000,00
1721.33.50.00	Receitas de Camp. Epidemiologicas	900.000,00		900.000,00
1721.33.60.00	Receitas de Farmacia Basica	350.000,00		350.000,00
1721.33.70.00	Receitas do PAB Indigena	50.000,00		50.000,00
1721.33.99.00	Outras Rec. do Sistema de Saude	600.000,00		600.000,00
1721.34.00.00	TRANSF. DE RECURSOS FINANC.DO FNAS	950.000,00		950.000,00
1721.34.99.00	Outras Transf.do Fundo Nac.As.Socia	950.000,00		950.000,00
1721.35.00.00	TRANSFERENCIA DE RECURSOS DO FNDE	3.351.070,00		3.351.070,00
1721.35.01.00	Transf. do Salario Educacao SE	1.659.070,00		1.659.070,00
1721.35.02.00	Transferencia do FNDE ao PDDE	22.000,00		22.000,00
1721.35.03.00	Transferencia do FNDE ao PNAE	850.000,00		850.000,00
1721.35.04.00	Transferencia do FNDE ao PNATE	320.000,00		320.000,00
1721.35.99.00	Outras Transferencia do FNDE	500.000,00		500.000,00
1721.36.00.00	TRANSF. FINANCEIRA DO ICMS DESONERA	210.000,00		210.000,00
1721.36.01.00	Transf.Fi.ICMS Desoneracao LC 87/96	210.000,00		210.000,00
1721.99.00.00	OUTRAS TRANSFERENCIAS DA UNIAO	810.000,00		810.000,00
1721.99.90.00	Demais Transferencias da Uniao	810.000,00		810.000,00
1722.00.00.00	TRANSFERENCIAS DO ESTADO	36.645.000,00		36.645.000,00
1722.01.00.00	PARTICIPACAO NA RECEITA DO ESTADO	36.645.000,00		36.645.000,00
1722.01.01.00	Cota Parte do ICMS	33.345.000,00		33.345.000,00
1722.01.02.00	Cota Parte do IPVA	950.000,00		950.000,00
1722.01.04.00	Cota Parte do IPI	150.000,00		150.000,00
1722.01.99.00	Outras Participacoes na Rec.do Esta	2.200.000,00		2.200.000,00

Eric Mucci de Souza  
 RUCRO-PE 1548703-4  
 CPF: 536.260.604-20

Presidente do Conselho de Administração

LUCIANO ANTONIO SIMÕES NETO

Código	Especificação	Tesouro	Outras Fontes	Total
1724.00.00.00	TRANSFERENCIAS MULTIGOVERNAMENTAIS		18.219.000,00	18.219.000,00
1724.01.00.00	Transferencias de Recursos do FUNDEB		14.430.000,00	14.430.000,00
1724.02.00.00	Transf. de Rec. Complementacao - FUNDEB		3.789.000,00	3.789.000,00
1760.00.00.00	TRANSFERENCIAS DE CONVENIOS		770.000,00	770.000,00
1761.00.00.00	TRANSF.DE CONV.DA UNIAO E ENTIDADES		370.000,00	370.000,00
1761.01.00.00	Transferencia Conv.da Uniao p/o SUS		50.000,00	50.000,00
1761.02.00.00	Tansf. de Conv. da Uniao p/Educacao		70.000,00	70.000,00
1761.03.00.00	Transf.de Cov. da Uniao p/As.Social		100.000,00	100.000,00
1761.99.00.00	Outras Transf. de Convenio da Uniao		150.000,00	150.000,00
1762.00.00.00	TRANSE. CONVENIO ESTADO E ENTIDADES		400.000,00	400.000,00
1762.01.00.00	Transf. Conv. Estado Para o SUS		50.000,00	50.000,00
1762.02.00.00	Transf. Conv. do Estado P/Educacao		50.000,00	50.000,00
1762.99.00.00	Outras Transf. de Conv. do Estado		300.000,00	300.000,00
1900.00.00.00	OUTRAS RECEITAS CORRENTES	339.800,00		339.800,00
1911.00.00.00	MULTAS E JUROS DE MORA DE TRIBUTOS	90.000,00		90.000,00
1911.38.00.00	Multas e Juros de Mora de IPTU	70.000,00		70.000,00
1911.99.00.00	Multas/Juros de Mora de Out.Tributo	20.000,00		20.000,00
1920.00.00.00	INDENIZACOES E RESTITUICOES	70.000,00		70.000,00
1921.00.00.00	Indenizacoes	10.000,00		10.000,00
1921.99.00.00	Outras Indenizações	10.000,00		10.000,00
1922.00.00.00	Restituicoes	60.000,00		60.000,00
1922.99.00.00	Outras Restituições	60.000,00		60.000,00
1930.00.00.00	RECEITA DA DIVIDA ATIVA	99.800,00		99.800,00
1931.00.00.00	RECEITA DE DIVIDA ATIVA TRIBUTARIA	99.800,00		99.800,00
1931.11.00.00	Receita da Divida Ativa s/IPTU	79.800,00		79.800,00
1931.99.00.00	Receita da Divida de Outros Tributo	20.000,00		20.000,00
1990.00.00.00	RECEITAS DIVERSAS	80.000,00		80.000,00
1990.99.00.00	Outras Reccitas Diversas	80.000,00		80.000,00
2000.00.00.00	RECEITAS DE CAPITAL	100.000,00	420.000,00	520.000,00
2200.00.00.00	ALIENACAO DE BENS		210.000,00	210.000,00
2210.00.00.00	ALIENACAO DE BENS MOVEIS		210.000,00	210.000,00
2211.00.00.00	ALIENACAO DE TITULOS MOBILIARIOS		50.000,00	50.000,00
2211.01.00.00	Alienacoes de Acoes Emp. Publicas		50.000,00	50.000,00
2219.00.00.00	ALIENACAO DE OUTROS BENS MOVEIS		160.000,00	160.000,00
2219.01.00.00	Automoveis		80.000,00	80.000,00
2219.02.00.00	Outros Bens Moveis		80.000,00	80.000,00
2400.00.00.00	TRANSFERENCIAS DE CAPITAL		210.000,00	210.000,00
2470.00.00.00	TRANSFERENCIAS DE CONVENIOS		210.000,00	210.000,00

Luiz Manoel de Souza  
TELEF. DE 15.000.4

PAGINA: 008  
Prof. Dr. João P. S. de Sá

LEONARDO ANDRÉ DOS SANTOS  
2023

Código	Especificação	Tesouro	Outras Fontes	Total
2471.00.00.00	TRANSF.CONV.UNIAO SUAS ENTIDADES		160.000,00	160.000,00
2471.01.00.00	Transf.Conv.da Uniao p/SUS		50.000,00	50.000,00
2471.02.10.00	Transf.Conv.Uniao p/Educação		50.000,00	50.000,00
2471.99.00.00	Outras Transf. Conv. da Uniao		60.000,00	60.000,00
2472.00.00.00	TRANSF. DE CONV. ESTADUAL E ENTIDADE		50.000,00	50.000,00
2472.99.00.00	Outras Transf. de Convenios de Esta		50.000,00	50.000,00
2500.00.00.00	OUTRAS RECEITAS DE CAPITAL	100.000,00		100.000,00
2590.00.00.00	Outras Receitas de Capital	100.000,00		100.000,00
9000.00.00.00	DEDUÇÕES DA RECEITA CORRENTE	-11.879.000,00		-11.879.000,00
9172.10.10.00	DEDUÇÃO DAS RECEITA DE TRANSF.UNIAO	-4.990.000,00		-4.990.000,00
9172.10.10.20	Deducao de Rec.FPM FUNDEB e Redutor	-4.940.000,00		-4.940.000,00
9172.10.10.50	Deducao de Rec.Forn.do FUNDEB-ITR	-8.000,00		-8.000,00
9172.10.60.00	Deducao Rec.p/Form.FUNDEB LC 87/96	-42.000,00		-42.000,00
9172.20.10.00	DEDUÇÃO DAS REC.DE TRANSF.DO ESTADO	-6.889.000,00		-6.889.000,00
9172.20.10.10	Deducao Receita p/Form.FUNDEB ICMS	-6.669.000,00		-6.669.000,00
9172.20.10.20	Deducao Receita p/For.FUNDEB - IPVA	-190.000,00		-190.000,00
9172.20.10.40	Deduc. Rec. p/Form.FUNDEB IPI	-30.000,00		-30.000,00
AG6 06	TOTALS -----	75.936.000,00	19.409.000,00	95.345.000,00

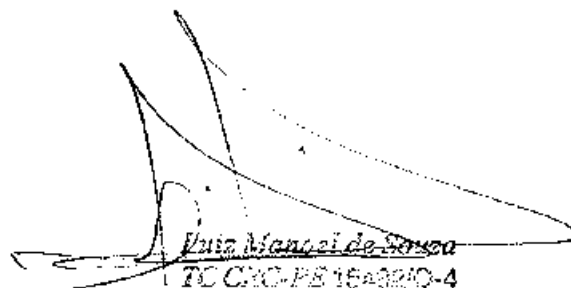
  
 Luiz Manoel de Sousa  
 TC CAC-PE 1543240-4  
 CPF: 536.260.604-20

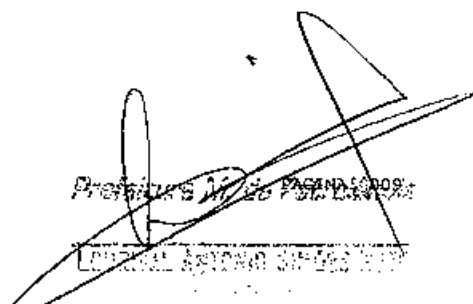
  
 Prefeita M. de Paula  
 LUIZ NAZARENO JUNIOR



# PREFEITURA MUNICIPAL DE PETROLÂNDIA

Exercício 2016

Demonstrativo da Despesa por Órgãos e Funções

Recursos de todas as fontes

Código	Especificação	Tesouro	Outras Fontes	Total
10000	PODER LEGISLATIVO	5.000.000,00		5.000.000,00
11100	CAMARA MUNICIPAL DE PETROLÂNDIA	5.000.000,00		5.000.000,00
11101	LEGISLATIVA	5.000.000,00		5.000.000,00
30000	PODER EXECUTIVO	70.090.000,00	20.255.000,00	90.345.000,00
30100	SECRETARIA DE GOVERNO	2.541.000,00		2.541.000,00
30104	ADMINISTRACAO	2.201.000,00		2.201.000,00
30114	DIREITO DA CIDADANIA	340.000,00		340.000,00
30200	SECRETARIA DE ASSUNTOS JURIDICOS	292.000,00		292.000,00
30202	JUDICIARIA	292.000,00		292.000,00
30300	SECRETARIA DE ADMINISTRACAO E PLANEJAMENTO	2.365.000,00		2.365.000,00
30304	ADMINISTRACAO	2.365.000,00		2.365.000,00
30400	SECRETARIA DE FINANÇAS E RECEITA MUNICIPAL	2.645.000,00		2.645.000,00
30404	ADMINISTRACAO	2.645.000,00		2.645.000,00
30500	SECRETARIA DE EDUCACAO	11.130.000,00	19.520.000,00	30.650.000,00
30512	EDUCACAO	11.130.000,00		11.130.000,00
30512	EDUCACAO		19.520.000,00	19.520.000,00
30700	SECRETARIA DE AGRICULTURA E MEIO AMBIENTE	3.270.000,00	105.000,00	3.375.000,00
30718	GESTAO AMBIENTAL	1.190.000,00		1.190.000,00
30720	AGRICULTURA	1.930.000,00		1.930.000,00
30720	AGRICULTURA		105.000,00	105.000,00
30724	COMUNICACOES	20.000,00		20.000,00
30725	ENERGIA	130.000,00		130.000,00
30900	SECRETARIA DE CULTURA, ESPORTE E LAZER	2.884.000,00	110.000,00	2.994.000,00
30913	CULTURA	1.620.000,00		1.620.000,00
30927	DESPORTO E LAZER	1.264.000,00		1.264.000,00
30927	DESPORTO E LAZER		110.000,00	110.000,00
31000	SECRETARIA DE INFRA ESTRUTURA	6.346.000,00	100.000,00	6.446.000,00
31015	URBANISMO	6.346.000,00		6.346.000,00
31015	URBANISMO		100.000,00	100.000,00
31100	SECRETARIA DE SEGURANCA CIDADA	1.708.000,00	100.000,00	1.808.000,00
31106	SEGURANCA PUBLICA	1.708.000,00		1.708.000,00
31106	SEGURANCA PUBLICA		100.000,00	100.000,00
31200	SECRETARIA DE TURISMO E DESENVOLVIMENTO ECONO	1.615.000,00	100.000,00	1.715.000,00
31222	INDUSTRIA	30.000,00		30.000,00
31223	COMERCIO E SERVICOS	1.585.000,00		1.585.000,00
31223	COMERCIO E SERVICOS		100.000,00	100.000,00

10 CRC-PE 15-920-4  
CPF: 536.260.604-20

PAGINA 010  
Prefeitura Municipal de Petrolândia

LEONILTON ANTONIO GOMES SILVA

Código	Especificação	Tesouro	Outras Fontes	Total
31300	SECRETARIA DE SERVIÇOS URBANOS	5.328.000,00		5.328.000,00
31315	URBANISMO	3.518.000,00		3.518.000,00
31317	SANEAMENTO	1.320.000,00		1.320.000,00
31323	COMERCIO E SERVICOS	200.000,00		200.000,00
31325	ENERGIA	290.000,00		290.000,00
31400	FUNDO MUNICIPAL DE SAUDE	24.881.000,00	120.000,00	25.001.000,00
31410	SAUDE	24.881.000,00		24.881.000,00
31416	SAUDE		120.000,00	120.000,00
31500	FUNDO MUNICIPAL DA CRIANCA E DO ADOLESCENTE	61.000,00		61.000,00
31508	ASSISTENCIA SOCIAL	61.000,00		61.000,00
31600	FUNDO MUNICIPAL DE ASSISTENCIA SOCIAL	5.024.000,00	100.000,00	5.124.000,00
31608	ASSISTENCIA SOCIAL	4.074.000,00		4.074.000,00
31608	ASSISTENCIA SOCIAL		100.000,00	100.000,00
31609	PREVIDENCIA SOCIAL	950.000,00		950.000,00
A07 07	TOTALS -----	75.090.000,00	20.255.000,00	95.345.000,00

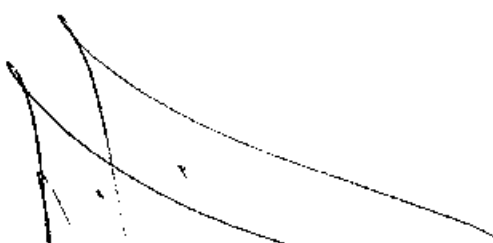
  
 Prefeitura Municipal de São José do Rio Preto  
 TO CAC-PS 18/1020-4  
 CPF: 086.260.604-20

  
 Prefeitura Municipal de São José do Rio Preto  
 LÍDERE DE SERVIÇOS GERAIS  
 CPF: 086.260.604-20



# PREFEITURA MUNICIPAL DE PETROLÂNDIA

Exercício 2016

Demonstrativo da Despesa por Órgãos Conforme as Fontes de Recursos

Recursos de todas as fontes

Código	Especificação	Tesouro	Outras Fontes	Total
100	PODER LEGISLATIVO	5.000.000,00		5.000.000,00
111	CÂMARA MUNICIPAL DE PETROLÂNDIA	5.000.000,00		5.000.000,00
300	PODER EXECUTIVO	70.090.000,00	20.255.000,00	90.345.000,00
301	SECRETARIA DE GOVERNO	2.541.000,00		2.541.000,00
302	SECRETARIA DE ASSUNTOS JURIDICOS	292.000,00		292.000,00
303	SECRETARIA DE ADMINISTRACAO E PLANEJAMENTO	2.365.000,00		2.365.000,00
304	SECRETARIA DE FINANÇAS E RECEITA MUNICIPAL	2.645.300,00		2.645.000,00
305	SECRETARIA DE EDUCACAO	11.130.000,00	19.520.000,00	30.650.000,00
307	SECRETARIA DE AGRICULTURA E MEIO AMBIENTE	3.270.000,00	105.000,00	3.375.000,00
309	SECRETARIA DE CULTURA, ESPORTE E LAZER	2.994.000,00	110.000,00	2.994.000,00
310	SECRETARIA DE INFRA ESTRUTURA	6.346.000,00	100.000,00	6.446.000,00
311	SECRETARIA DE SEGURANCA CIDADA	1.708.000,00	100.000,00	1.808.000,00
312	SECRETARIA DE TURISMO E DESENVOLVIMENTO ECONOMICO	1.615.000,00	100.000,00	1.715.000,00
313	SECRETARIA DE SERVIÇOS URBANOS	5.328.000,00		5.328.000,00
314	FUNDO MUNICIPAL DE SAUDE	24.881.000,00	120.000,00	25.001.000,00
315	FUNDO MUNICIPAL DA CRIANCA E DO ADOLESCENTE	61.000,00		61.000,00
316	FUNDO MUNICIPAL DE ASSISTENCIA SOCIAL	5.024.000,00	100.000,00	5.124.000,00
A08 08	TOTAIS -----	75.090.000,00	20.255.000,00	95.345.000,00

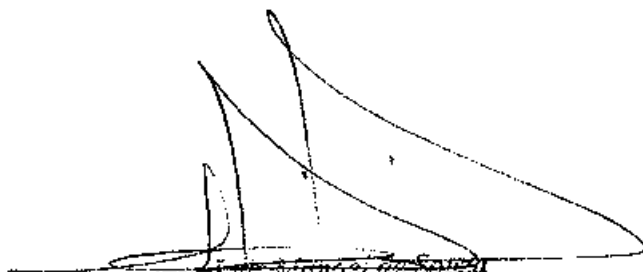
  
Luiz Manoel de Souza  
TÓRGO-PA 15/3210-4  
CPF: 039.260.604-20

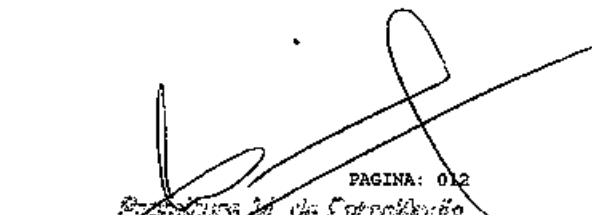
  
PAGINA: 012  
Petrolândia, 16 de Fevereiro de 2016  
MAYORAL ASSUNTO: SINDICATO MUNICIPAL



# PREFEITURA MUNICIPAL DE PETROLÂNDIA

Exercício 2016

Demonstrativo da Despesa por Órgãos Consolidando Proj. Ativ e Oper Esp.

Recursos do Tesouro

Código	Especificação	Projetos	Atividades	Oper. Espec.
10000	PODER LEGISLATIVO		5.000.000,00	
11100	CAMARA MUNICIPAL DE PETROLÂNDIA		5.000.000,00	
	SOMA:			5.000.000,00
30000	PODER EXECUTIVO	12.450.000,00	57.640.000,00	
30100	SECRETARIA DE GOVERNO		2.541.000,00	
	SOMA:			2.541.000,00
30200	SECRETARIA DE ASSUNTOS JURIDICOS		292.000,00	
	SOMA:			292.000,00
30300	SECRETARIA DE ADMINISTRACAO E PLANEJAMENTO		2.365.000,00	
	SOMA:			2.365.000,00
30400	SECRETARIA DE FINANÇAS E RECEITA MUNICIPAL		2.645.000,00	
	SOMA:			2.645.000,00
30500	SECRETARIA DE EDUCACAO	3.080.000,00	8.050.000,00	
	SOMA:			11.130.000,00
30700	SECRETARIA DE AGRICULTURA E MEIO AMBIENTE	465.000,00	2.805.000,00	
	SOMA:			3.270.000,00
30800	SECRETARIA DE CULTURA, ESPORTE E LAZER	969.000,00	1.915.000,00	
	SOMA:			2.884.000,00
31000	SECRETARIA DE INFRA ESTRUTURA	4.246.000,00	2.100.000,00	
	SOMA:			6.346.000,00
31100	SECRETARIA DE SEGURANCA CIDADA	100.000,00	1.608.000,00	
	SOMA:			1.708.000,00
31200	SECRETARIA DE TURISMO E DESENVOLVIMENTO ECONO	740.000,00	875.000,00	
	SOMA:			1.615.000,00
31300	SECRETARIA DE SERVIÇOS URBANOS	1.200.000,00	4.128.000,00	
	SOMA:			5.328.000,00
31400	FUNDO MUNICIPAL DE SAUDE	1.430.000,00	23.451.000,00	
	SOMA:			24.881.000,00
31500	FUNDO MUNICIPAL DA CRIANCA E DO ADOLESCENTE		61.000,00	
	SOMA:			61.000,00
31600	FUNDO MUNICIPAL DE ASSISTENCIA SOCIAL	220.000,00	4.804.000,00	
	SOMA:			5.024.000,00
A09 09	TOTALS -----	12.450.000,00	62.640.000,00	
A09 09	SOMA:			75.090.000,00

*Luiz Manoel de Souza*  
TC ORO-PE 1530210-4  
CPF: 536.230.604-20

PAZINA: 013  
SECRETARIA DE GOVERNO DE PETROLÂNDIA

LEONILSON ASSIS DOS SANTOS  
SECRETARIO



# PREFEITURA MUNICIPAL DE PETROLÂNDIA

Exercício 2016

Demonstrativo da Despesa por Órgãos e Categorias Econômicas

Recursos do Tesouro

Código	Especificação	Correntes	Capital	Total
10000	PODER LEGISLATIVO	4.940.000,00	60.000,00	5.000.000,00
11100	CAMARA MUNICIPAL DE PETROLÂNDIA	4.940.000,00	60.000,00	5.000.000,00
30000	PODER EXECUTIVO	55.740.000,00	14.350.000,00	70.090.000,00
30100	SECRETARIA DE GOVERNO	2.456.000,00	85.000,00	2.541.000,00
30200	SECRETARIA DE ASSUNTOS JURIDICOS	292.000,00		
30300	SECRETARIA DE ADMINISTRACAO E PLANEJAMENTO	2.345.000,00	20.000,00	2.365.000,00
30400	SECRETARIA DE FINANÇAS E RECEITA MUNICIPAL	2.635.000,00	10.000,00	2.645.000,00
30500	SECRETARIA DE EDUCACAO	7.920.000,00	3.210.000,00	11.130.000,00
30700	SECRETARIA DE AGRICULTURA E MEIO AMBIENTE	2.540.000,00	730.000,00	3.270.000,00
30900	SECRETARIA DE CULTURA, ESPORTE E LAZER	1.825.000,00	1.059.000,00	2.884.000,00
31000	SECRETARIA DE INFRA ESTRUTURA	1.910.000,00	4.436.000,00	6.346.000,00
31100	SECRETARIA DE SEGURANCA CIDADADA	1.563.000,00	145.000,00	1.708.000,00
31200	SECRETARIA DE TURISMO E DESENVOLVIMENTO ECONO	755.000,00	860.000,00	1.615.000,00
31300	SECRETARIA DE SERVIÇOS URBANOS	3.868.000,00	1.460.000,00	5.328.000,00
31400	FUNDO MUNICIPAL DE SAUDE	23.126.000,00	1.755.000,00	24.881.000,00
31500	FUNDO MUNICIPAL DA CRIANCA E DO ADOLESCENTE	51.000,00	10.000,00	61.000,00
31600	FUNDO MUNICIPAL DE ASSISTENCIA SOCIAL	4.454.000,00	570.000,00	5.024.000,00
A10 10	TOTAIS -----	60.680.000,00	14.410.000,00	75.090.000,00

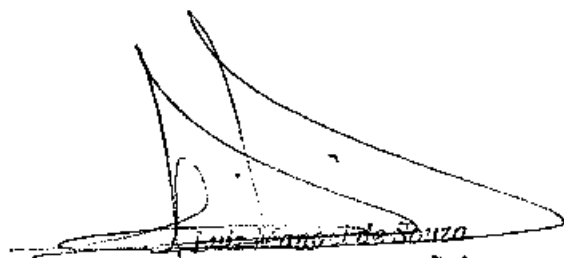
  
Luiz Antonio de Souza

TC/CCO-PE 15/0820-4  
CPF: 536.250.604-20

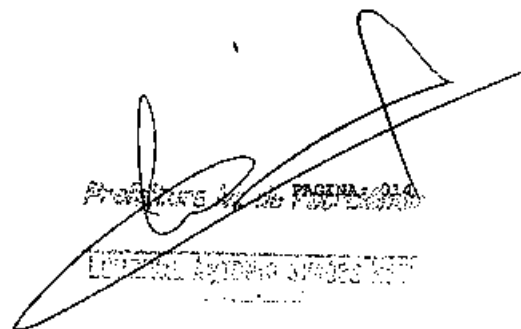
  
PAGINA: 014  
LUIZ ANTONIO DE SOUZA





# PREFEITURA MUNICIPAL DE PETROLÂNDIA

Exercício 2016

Demonstrativo da Despesa por Órgãos Consolidando Proj, Ativ e Oper Esp.

Recursos de Outras Fontes

Código	Especificação	Projetos	Atividades	Oper. Espec.
30500	SECRETARIA DE EDUCACAO	120.000,00	19.400.000,00	
	SOMA:			19.520.000,00
30700	SECRETARIA DE AGRICULTURA E MEIO AMBIENTE	105.000,00		
	SOMA:			105.000,00
30900	SECRETARIA DE CULTURA, ESPORTE E LAZER	110.000,00		
	SOMA:			110.000,00
31000	SECRETARIA DE INFRA ESTRUTURA	100.000,00		
	SOMA:			100.000,00
31100	SECRETARIA DE SEGURANCA CIDADA	100.000,00		
	SOMA:			100.000,00
31200	SECRETARIA DE TURISMO E DESENVOLVIMENTO ECONO	100.000,00		
	SOMA:			100.000,00
51400	FUNDO MUNICIPAL DE SAUDE	120.000,00		
	SOMA:			120.000,00
51600	FUNDO MUNICIPAL DE ASSISTENCIA SOCIAL		100.000,00	
	SOMA:			100.000,00
A11 11	TOTAIS -----	755.000,00	19.500.000,00	20.255.000,00
A12 11	SOMA:	755.000,00	19.500.000,00	20.255.000,00

  
João Manoel de Souza  
TC ORO-RJ16/SEIO-4  
CPF: 595.230.604-20

  
PAGINA: 015  
Prefeitura Municipal de Petrolândia  
EXERCÍCIO: 2016



# PREFEITURA MUNICIPAL DE PETROLÂNDIA

Exercício 2016

Demonstrativo da Despesa por Órgãos e Categorias Econômicas

Recursos de Outras Fontes

Código	Especificação	Correntes	Capital	Total
30500	SECRETARIA DE EDUCACAO	17.720.000,00	1.800.000,00	19.520.000,00
30700	SECRETARIA DE AGRICULTURA E MEIO AMBIENTE	55.000,00	50.000,00	105.000,00
30900	SECRETARIA DE CULTURA, ESPORTE E LAZER	60.000,00	50.000,00	110.000,00
31000	SECRETARIA DE INFRA ESTRUTURA	50.000,00	50.000,00	100.000,00
31100	SECRETARIA DE SEGURANCA CIDADA	60.000,00	40.000,00	100.000,00
31200	SECRETARIA DE TURISMO E DESENVOLVIMENTO ECONOMICO	50.000,00	50.000,00	100.000,00
31400	FUNDO MUNICIPAL DE SAUDE	60.000,00	60.000,00	120.000,00
31600	FUNDO MUNICIPAL DE ASSISTENCIA SOCIAL	50.000,00	50.000,00	100.000,00
A12 12	TOTAIS -----	18.105.000,00	2.150.000,00	20.255.000,00

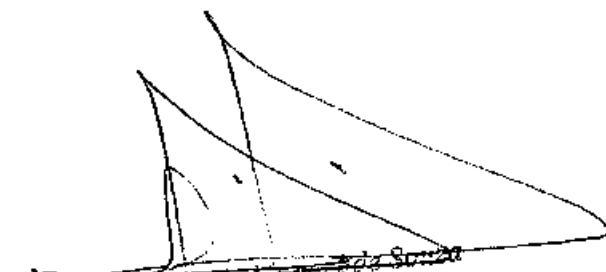
  
LUIZ CARLOS DE SOUZA  
TC CRC-PE 15/820-4  
CPF: 556.266.604-20

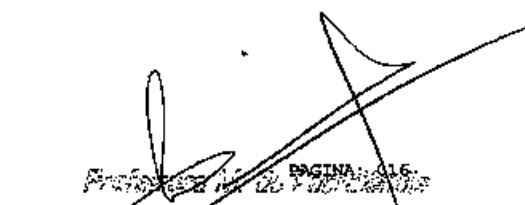
  
PAGINA 016  
PREFEITURA MUNICIPAL DE PETROLÂNDIA  
LEONARDO AUGUSTO MORAES NETO



# PREFEITURA MUNICIPAL DE PETROLÂNDIA

Exercício 2016

Demonstrativo da Despesa por Funções Conforme as Fontes de Recursos

Recursos de Todas as Fontes

Código	Especificação	Tesouro	Outras Fontes	Total
01	LEGISLATIVA	5.000.000,00		5.000.000,00
02	JUDICIARIA	292.000,00		292.000,00
04	ADMINISTRACAO	7.211.000,00		7.211.000,00
06	SEGURANCA PUBLICA	1.708.000,00	100.000,00	1.808.000,00
08	ASSISTENCIA SOCIAL	4.135.000,00	100.000,00	4.235.000,00
09	PREVIDENCIA SOCIAL	950.000,00		950.000,00
10	SAUDE	24.881.000,00	120.000,00	25.001.000,00
12	EDUCACAO	11.130.000,00	19.520.000,00	30.650.000,00
13	CULTURA	1.620.000,00		1.620.000,00
14	DIREITO DA CIDADANIA	340.000,00		340.000,00
15	URBANISMO	9.864.000,00	100.000,00	9.964.000,00
17	SANEAMENTO	1.320.000,00		1.320.000,00
18	GESTAO AMBIENTAL	1.190.000,00		1.190.000,00
20	AGRICULTURA	1.930.000,00	105.000,00	2.035.000,00
22	INDUSTRIA	30.000,00		30.000,00
23	COMERCIO E SERVICOS	1.785.000,00	100.000,00	1.885.000,00
24	COMUNICACOES	20.000,00		20.000,00
25	ENERGIA	420.000,00		420.000,00
27	DESPORTO E LAZER	1.264.000,00	110.000,00	1.374.000,00
A33 13	TOTAIS -----	75.090.000,00	20.255.000,00	95.345.000,00

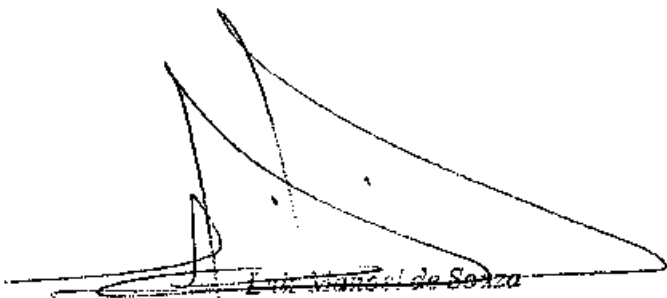
  
Luiz Manoel de Souza

TC/RC-FE 1518210-4  
CPF: 536.260.604-20

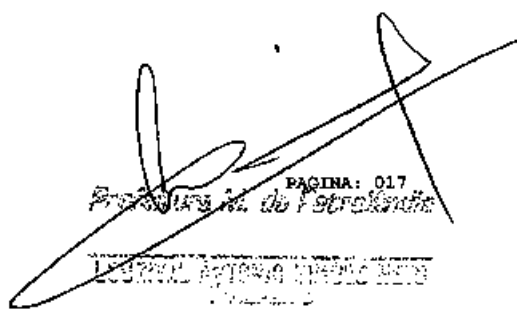
  
PÁGINA: 017  
Prefeitura Municipal de Petrolândia  
JORNAL AGÊNCIA LANCELOTTI



# PREFEITURA MUNICIPAL DE PETROLÂNDIA

Exercício 2016

Demonstrativo da Despesa por Funções Consolidando Proj. Ativ e Oper Esp.

Recursos do Tesouro

Código	Especificação	Projetos	Atividades	Oper. Espec.
01	LEGISLATIVA		5.000.000,00	
		SOMA:		5.000.000,00
02	JUDICIARIA		292.000,00	
		SOMA:		292.000,00
04	ADMINISTRACAO		7.211.000,00	
		SOMA:		7.211.000,00
06	SEGURANCA PUBLICA	100.000,00	1.608.000,00	
		SOMA:		1.708.000,00
08	ASSISTENCIA SOCIAL	220.000,00	3.915.000,00	
		SOMA:		4.135.000,00
09	PREVIDENCIA SOCIAL		950.000,00	
		SOMA:		950.000,00
10	SAUDE	1.430.000,00	23.451.000,00	
		SOMA:		24.881.000,00
12	EDUCACAO	3.080.000,00	8.050.000,00	
		SOMA:		11.130.000,00
13	CULTURA	150.000,00	1.470.000,00	
		SOMA:		1.620.000,00
14	DIREITO DA CIDADANIA		340.000,00	
		SOMA:		340.000,00
15	URBANISMO	4.446.000,00	5.418.000,00	
		SOMA:		9.864.000,00
17	SANEAMENTO	800.000,00	520.000,00	
		SOMA:		1.320.000,00
18	GESTAO AMBIENTAL		1.190.000,00	
		SOMA:		1.190.000,00
20	AGRICULTURA	415.000,00	1.515.000,00	
		SOMA:		1.930.000,00
22	INDUSTRIA	30.000,00		
		SOMA:		30.000,00
23	COMERCIO E SERVICOS	910.000,00	875.000,00	
		SOMA:		1.785.000,00
24	COMUNICACOES	20.000,00		
		SOMA:		20.000,00
25	ENERGIA	30.000,00	390.000,00	
		SOMA:		420.000,00

Edna Brande de Souza  
TC CRC-PE 1540210-4  
2016 2016 000 004 00

Página: 018  
LONDRAI ASSUNTO: DESPESAS  
MUNICIPAIS

Código	Especificação	Projetos	Atividades	Oper. Espec.
27	DESPORTO E LAZER	819.000,00	445.000,00	
	SOMA:			1.264.000,00
A14 14	TOTAIS -----	12.450.000,00	62.640.000,00	
A14 14	SOMA:			75.090.000,00

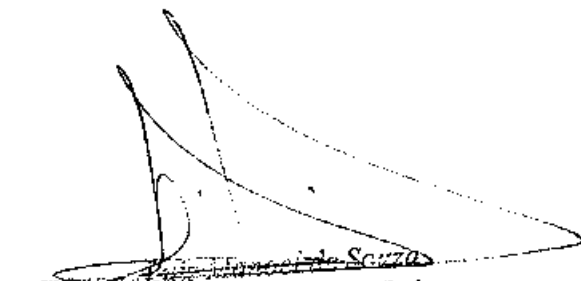
  
 TC CAC-PE 104220-4  
 CPF: 008.260.004-20

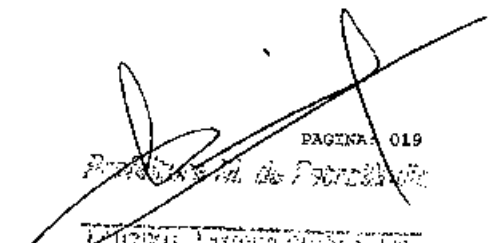
PAGINA 019  
  
 LEONIL ALEIXANDRE SANCHES NETO



# PREFEITURA MUNICIPAL DE PETROLÂNDIA

Exercício 2016

Demonstrativo da Despesa por Funções e Categorias Econômicas

Recursos do Tesouro

Código	Especificação	Correntes	Capital	Total
01	LEGISLATIVA	4.940.000,00	60.000,00	5.000.000,00
02	JUDICIARIA	292.000,00		292.000,00
04	ADMINISTRACAO	7.151.000,00	60.000,00	7.211.000,00
06	SEGURANCA PUBLICA	1.563.000,00	145.000,00	1.708.000,00
08	ASSISTENCIA SOCIAL	3.555.000,00	580.000,00	4.135.000,00
09	PREVIDENCIA SOCIAL	950.000,00		950.000,00
10	SAUDE	23.126.000,00	1.755.000,00	24.881.000,00
12	EDUCACAO	7.920.000,00	3.210.000,00	11.130.000,00
13	CULTURA	1.420.000,00	200.000,00	1.620.000,00
14	DIREITO DA CIDADANIA	285.000,00	55.000,00	340.000,00
15	ORGANISMO	5.178.000,00	4.686.000,00	9.864.000,00
17	SANEAMENTO	400.000,00	920.000,00	1.320.000,00
18	GESTAO AMBIENTAL	1.140.000,00	50.000,00	1.190.000,00
20	AGRICULTURA	1.400.000,00	530.000,00	1.930.000,00
22	INDUSTRIA		30.000,00	30.000,00
23	COMERCIO E SERVICOS	755.000,00	1.030.000,00	1.785.000,00
24	COMUNICACOES		20.000,00	20.000,00
25	ENERGIA	200.000,00	220.000,00	420.000,00
27	DESPORTO E LAZER	405.000,00	859.000,00	1.264.000,00
A15 15	TOTAIS -----	60.680.000,00	14.410.000,00	75.090.000,00

*Luiz Manoel de Souza*  
RG CRS-PE 154300-4  
CPF: 609.280.604-20

*Prof. Luis Manoel de Souza*  
LUIZ MANOEL DE SOUZA  
PROFESSOR



# PREFEITURA MUNICIPAL DE PETROLÂNDIA

Exercício 2016

Demonstrativo da Despesa por Funções, Consolidando Proj, Ativ e Oper. Espac.

Recursos de Outras Fontes

Código	Especificação	Projetos	Atividades	Oper.
06	SEGURANCA PUBLICA	100.000,00		
	SOMA:			100.000,00
08	ASSISTENCIA SOCIAL		100.000,00	
	SOMA:			100.000,00
10	SAUDE	120.000,00		
	SOMA:			120.000,00
12	EDUCACAO	120.000,00	19.400.000,00	
	SOMA:			19.520.000,00
15	URBANISMO	100.000,00		
	SOMA:			100.000,00
20	AGRICULTURA	105.000,00		
	SOMA:			105.000,00
23	COMERCIO E SERVICOS	100.000,00		
	SOMA:			100.000,00
27	DESPORTO E LAZER	110.000,00		
	SOMA:			110.000,00
A16 16	TOTALS -----	755.000,00	19.500.000,00	
A16 16	SOMA:			20.255.000,00

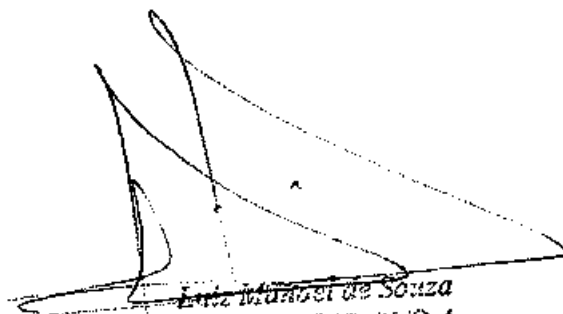
  
Luiz Manoel de Souza  
TC CRC PE 15.830-4  
CPF: 806.230.004-20

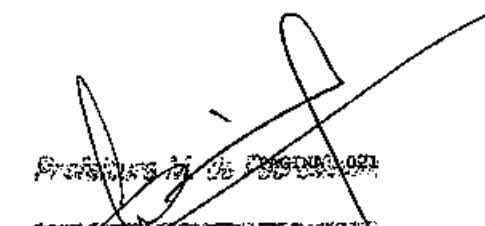
  
Lourenço Santana Borges Neto  
CPF: 000.000.000-00



# PREFEITURA MUNICIPAL DE PETROLÂNDIA

Exercício 2016

Demonstrativo da Despesa por Funções e Categorias Econômicas

Recursos de Outras Fontes

Código	Especificação	Correntes	Capital	Total
06	SEGURANCA PUBLICA	60.000,00	40.000,00	100.000,00
08	ASSISTENCIA SOCIAL	50.000,00	50.000,00	100.000,00
10	SAUDE	60.000,00	60.000,00	120.000,00
12	EDUCACAO	27.720.000,00	1.800.000,00	19.520.000,00
15	URBANISMO	50.000,00	50.000,00	100.000,00
20	AGRICULTURA	55.000,00	50.000,00	105.000,00
23	COMERCIO E SERVICOS	50.000,00	50.000,00	100.000,00
27	DESPORTO E LAZER	60.000,00	50.000,00	110.000,00
A17 17	TOTAIS -----	18.105.000,00	2.150.000,00	20.255.000,00

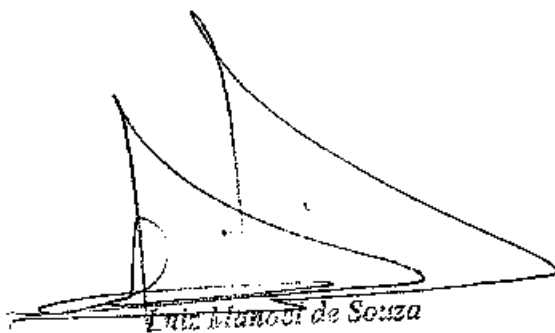

Luiz Manoel de Souza  
TC/CLC PB 15-2010-4  
CPF: 535.200.604-20

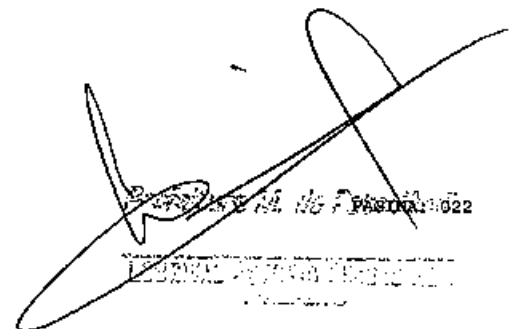

SECRETARIA DE FINANÇAS  
PREFEITURA MUNICIPAL DE PETROLÂNDIA  
EXERCÍCIO 2016





# PREFEITURA MUNICIPAL DE PETROLÂNDIA

Exercício 2016

Demonstrativo da Despesa por SubFunções Conforme as Fontes de Recurso

Recursos de Todas as Fontes

Código	Especificação	Tesouro	Outras Fontes	Total
031	ACAO LEGISLATIVA	5.000.000,00		5.000.000,00
062	DEPESA DO INTER.PUB.PROC.JUDICIARIO	292.000,00		292.000,00
122	ADMINISTRACAO GERAL	4.645.000,00		4.645.000,00
123	ADMINISTRACAO FINANCEIRA	2.645.000,00		2.645.000,00
124	CONTROLE INTERNO	121.000,00		121.000,00
182	DEFESA CIVIL	1.708.000,00	100.000,00	1.808.000,00
243	ASSISTENCIA A CRIANCA E ADOLESCENTE	286.000,00		286.000,00
244	ASSISTENCIA COMUNITARIA	3.849.000,00	100.000,00	3.949.000,00
272	PREVIDENCIA DO REGIME ESTATUTARIO	950.000,00		950.000,00
301	ATENCAO BASICA	15.081.000,00	120.000,00	15.201.000,00
302	ASSISTENCIA HOSPITALAR E AMBULATORI	9.345.000,00		9.345.000,00
304	VIGILANCIA SANITARIA	455.000,00		455.000,00
306	ALIMENTACAO E NUTRICAO	1.500.000,00		1.500.000,00
361	ENSINO FUNDAMENTAL	7.670.000,00	17.750.000,00	25.420.000,00
364	ENSINO SUPERIOR	350.000,00		350.000,00
365	ENSINO INFANTIL	1.550.000,00	1.770.000,00	3.320.000,00
367	EDUCACAO ESPECIAL	60.000,00		60.000,00
392	DIFUSAO CULTURAL	1.620.000,00		1.620.000,00
423	ASSISTENCIA AOS POVOS INDIGENAS	140.000,00		140.000,00
451	INFRA ESTRUTURA	5.925.000,00	100.000,00	6.025.000,00
452	SERVICOS URBANOS	3.939.000,00		3.939.000,00
512	SANEAMENTO BASICO URBANO	1.320.000,00		1.320.000,00
541	PRESERVACAO E CONSERVACAO AMBIENTAL	1.190.000,00		1.190.000,00
605	ABASTECIMENTO	1.670.000,00	105.000,00	1.775.000,00
607	IRRIGACAO	50.000,00		50.000,00
662	PROMOCAO INDUSTRIAL	30.000,00		30.000,00
691	PROMOCAO COMERCIAL	1.995.000,00	100.000,00	2.095.000,00
722	TELECOMUNICACOES	20.000,00		20.000,00
751	CONSERVACAO DE ENERGIA	290.000,00		290.000,00
752	ENERGIA ELETRICA	130.000,00		130.000,00
812	DESPORTO COMUNITARIO	1.264.000,00	110.000,00	1.374.000,00
Al8 18	TOTAIS -----	75.090.000,00	20.255.000,00	95.345.000,00

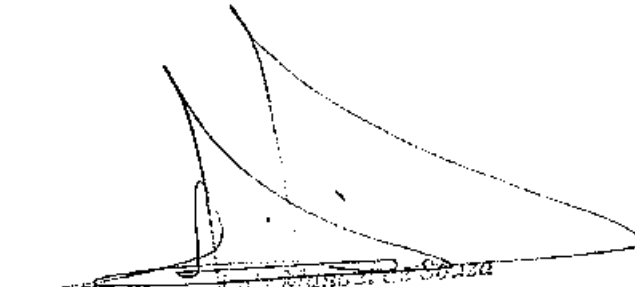
  
LUIZ MARCELO DE SOUSA  
FOCALIZADO  
CPF: 030.800.804-00

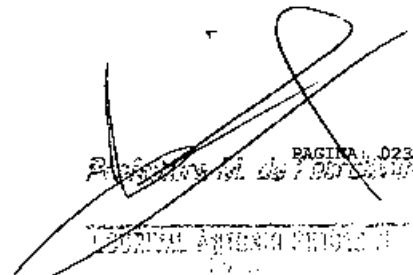
  
PAGINA 023  
Resolução nº de 7 de 2016  
SECRETARIA MUNICIPAL DE FINANÇAS



# PREFEITURA MUNICIPAL DE PETROLÂNDIA

Exercício 2016

Demonstrativo da Despesa por SubFunções e Categorias Econômicas

Recursos do Tesouro

Código	Especificação	Correntes	Capital	Total
031	ACAO LEGISLATIVA	4.940.000,00	60.000,00	5.000.000,00
062	DEFESA DO INTER.PUB.PROC.JUDICIARIO	292.000,00		292.000,00
122	ADMINISTRACAO GERAL	4.555.000,00	90.000,00	4.645.000,00
123	ADMINISTRACAO FINANCEIRA	2.635.000,00	10.000,00	2.645.000,00
124	CONTROLE INTERNO	121.000,00		121.000,00
182	DEFESA CIVIL	1.563.000,00	145.000,00	1.708.000,00
243	ASSISTENCIA A CRIANCA E ADOLESCENTE	236.000,00	50.000,00	286.000,00
244	ASSISTENCIA COMUNITARIA	3.319.000,00	530.000,00	3.849.000,00
272	PREVIDENCIA DO REGIME ESTATUTARIO	950.000,00		950.000,00
301	ATENCAO BASICA	14.096.000,00	985.000,00	15.081.000,00
302	ASSISTENCIA HOSPITALAR E AMBULATORI	8.615.000,00	730.000,00	9.345.000,00
304	VIGILANCIA SANITARIA	415.000,00	40.000,00	455.000,00
306	ALIMENTACAO E NUTRICAO	1.500.000,00		1.500.000,00
361	ENSINO FUNDAMENTAL	6.100.000,00	1.570.000,00	7.670.000,00
364	ENSINO SUPERIOR	320.000,00	30.000,00	350.000,00
365	ENSINO INFANTIL		1.550.000,00	1.550.000,00
367	EDUCACAO ESPECIAL		60.000,00	60.000,00
392	DIFUSAO CULTURAL	1.420.000,00	200.000,00	1.620.000,00
423	ASSISTENCIA AOS POVOS INDIGENAS	125.000,00	15.000,00	140.000,00
451	INFRA ESTRUTURA	1.910.000,00	4.015.000,00	5.925.000,00
452	SERVICOS URBANOS	3.269.000,00	671.000,00	3.939.000,00
512	SANEAMENTO BASICO URBANO	400.000,00	920.000,00	1.320.000,00
541	PRESERVACAO E CONSERVACAO AMBIENTAL	1.140.000,00	50.000,00	1.190.000,00
605	ABASTECIMENTO	1.400.000,00	270.000,00	1.670.000,00
607	IRRIGACAO		50.000,00	50.000,00
661	PROMOCAO INDUSTRIAL		30.000,00	30.000,00
691	PROMOCAO COMERCIAL	755.000,00	1.240.000,00	1.995.000,00
722	TELECOMUNICACOES		20.000,00	20.000,00
751	CONSERVACAO DE ENERGIA	200.000,00	90.000,00	290.000,00
752	ENERGIA ELETRICA		130.000,00	130.000,00
812	DESPORTO COMUNITARIO	405.000,00	859.000,00	1.264.000,00
A20 20	TOTAIS -----	60.680.000,00	14.410.000,00	75.090.000,00

Luiz Manoel de Souza  
POCAG-PS 15/8270-4  
CPA: 036.260.904-20

PAGINA 024  
Petrolândia, 15 de Fevereiro de 2016

SECRETARIA MUNICIPAL DE FINANÇAS  
MUNICÍPIO DE PETROLÂNDIA



# PREFEITURA MUNICIPAL DE PETROLÂNDIA

Exercício 2016

Demonstrativo da Despesa por SubFunções, Consolidando Proj, Ativ e Oper Espec.

Recursos de Outras Fontes

Código	Especificação	Projetos	Atividades	Oper Espec.
182	DEPESA CIVIL	100.000,00		
	SOMA:			100.000,00
244	ASSISTENCIA COMUNITARIA		100.000,00	
	SOMA:			100.000,00
301	ATENCAO BASICA	120.000,00		
	SOMA:			120.000,00
361	ENSINO FUNDAMENTAL	120.000,00	17.630.000,00	
	SOMA:			17.750.000,00
365	ENSINO INFANTIL		1.770.000,00	
	SOMA:			1.770.000,00
451	INFRA ESTRUTURA	100.000,00		
	SOMA:			100.000,00
605	ABASTECIMENTO	105.000,00		
	SOMA:			105.000,00
691	PROMOCAO COMERCIAL	100.000,00		
	SOMA:			100.000,00
812	DESPORTO COMUNITARIO	110.000,00		
	SOMA:			110.000,00
A21 21	TOTALS -----	755.000,00	19.500.000,00	
A21 21	SOMA:			20.255.000,00

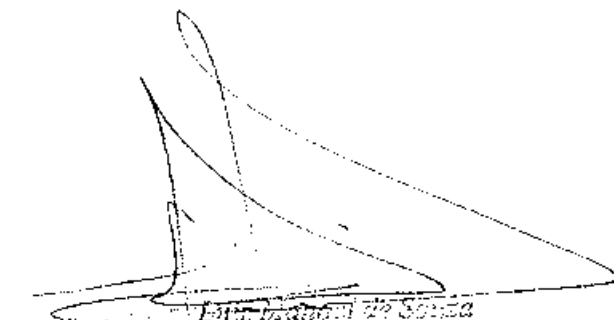

Exercício 2016  
RSC 000.000.000.00  
CPF: 000.000.000-00

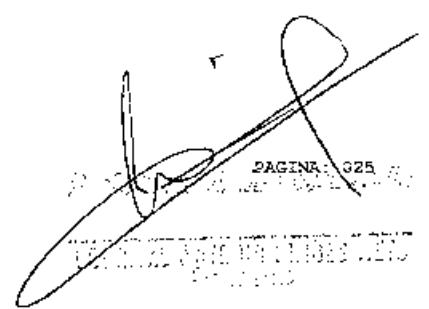

PAGINA: 025



# PREFEITURA MUNICIPAL DE PETROLÂNDIA

Exercício 2016

Demonstrativo da Despesa por SubFunções e Categorias Econômicas

Recursos de Outras Fontes

Código	Especificação	Correntes	Capital	Total
182	DEFESA CIVIL	60.000,00	40.000,00	100.000,00
244	ASSISTENCIA COMUNITARIA	50.000,00	50.000,00	100.000,00
301	ATENCAO BASICA	60.000,00	60.000,00	120.000,00
361	ENSINO FUNDAMENTAL	15.950.000,00	1.800.000,00	17.750.000,00
365	ENSINO INFANTIL	1.770.000,00		1.770.000,00
451	INFRA ESTRUTURA	50.000,00	50.000,00	100.000,00
605	ABASTECIMENTO	55.000,00	50.000,00	105.000,00
691	PROMOCAO COMERCIAL	50.000,00	50.000,00	100.000,00
812	DESPORTO COMUNITARIO	60.000,00	50.000,00	110.000,00
A22 22	TOTAIS -----	18.105.000,00	2.150.000,00	20.255.000,00

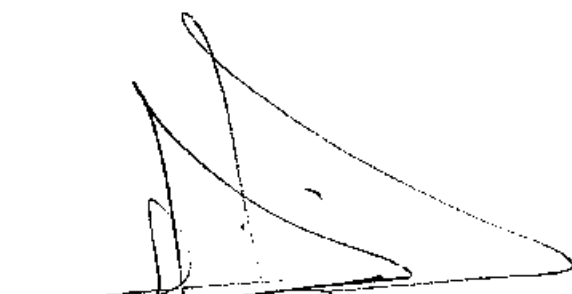
  
Luis Mandel de Souza  
TCO 01.316.020-4  
CPF 60.233.804-20

  
Lourival Antonio Simões Neto  
Prefeito



# PREFEITURA MUNICIPAL DE PETROLÂNDIA

Exercício 2016

Demonstrativo da Despesa por Programas Conforme as Fontes de Recursos

Recursos de Todas as Fontes

Código	Especificação	Tesouro	Outras Fontes	Total
0001	DESENVOLVIMENTO ECONOMICO	5.065.000,00	205.000,00	5.290.000,00
0002	DESENVOLVIMENTO URBANO	10.154.000,00	100.000,00	10.254.000,00
0003	DESENVOLVIMENTO ADMINISTRATIVO	7.843.000,00		7.843.000,00
0004	DESENVOLVIMENTO SOCIAL	47.008.000,00	19.950.000,00	66.958.000,00
0005	DESENVOLVIMENTO LEGISLATIVO	5.000.000,00		5.000.000,00
A23 23	TOTAIS	75.090.000,00	20.255.000,00	95.345.000,00

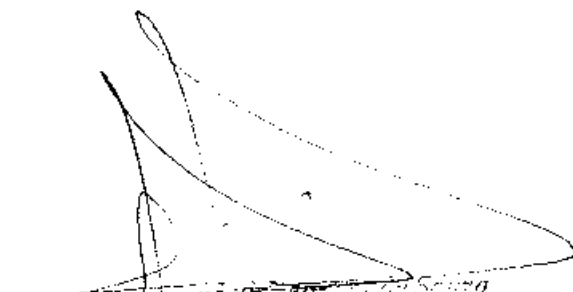
  
ECONOMIA - 2016-4  
CPF: 035.200.000-40

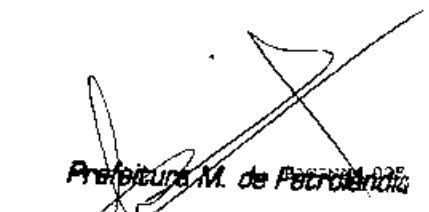
  
Prefeitura M. de Petrolândia  
LOURIVAL ANTONIO SIMÕES NETO  
Presidente



# PREFEITURA MUNICIPAL DE PETROLÂNDIA

Exercício 2016

Demonstrativo da Despesa por Programas, Consolidando Proj, Ativ e Oper Espec.

Recursos do Tesouro

Código	Especificação	Projetos	Atividades	Oper. Espec.
0001	DESENVOLVIMENTO ECONOMICO	1.405.000,00	3.680.000,00	
	SOMA:			5.085.000,00
0002	DESENVOLVIMENTO URBANO	4.446.000,00	5.708.000,00	
	SOMA:			10.154.000,00
0003	DESENVOLVIMENTO ADMINISTRATIVO		7.843.000,00	
	SOMA:			7.843.000,00
0004	DESENVOLVIMENTO SOCIAL	6.599.000,00	40.409.000,00	
	SOMA:			47.008.000,00
0005	DESENVOLVIMENTO LEGISLATIVO		5.000.000,00	
	SOMA:			5.000.000,00
A24 24	TOTAIS -----	12.450.000,00	62.640.000,00	
A24 24	SOMA:			75.090.000,00

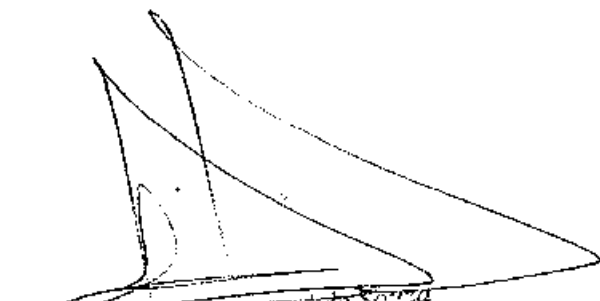
  
Edivaldo de Souza  
RG: 000.000.000-4  
CPF: 000.000.000-20

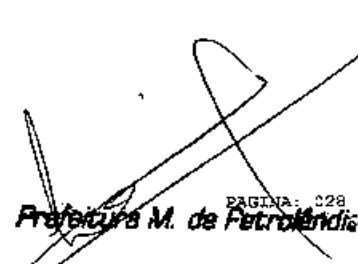
PAGINA: 028  
  
Lourival Antonio Simões Neto  
Prefeito



# PREFEITURA MUNICIPAL DE PETROLÂNDIA

Exercício 2016

Demonstrativo da Despesa por Programas e Categorias Econômicas

Recursos do Tesouro

Código	Especificação	Correntes	Capital	Total
0001	DESENVOLVIMENTO ECONOMICO	3.255.000,00	1.790.000,00	5.045.000,00
0002	DESENVOLVIMENTO URBANO	5.378.000,00	4.776.000,00	10.154.000,00
0003	DESENVOLVIMENTO ADMINISTRATIVO	7.728.000,00	115.000,00	7.843.000,00
0004	DESENVOLVIMENTO SOCIAL	35.335.000,00	7.669.000,00	43.004.000,00
0005	DESENVOLVIMENTO LEGISLATIVO	4.940.000,00	60.000,00	5.000.000,00
A25 25	TOTALS -----	60.680.000,00	14.410.000,00	75.090.000,00

*[Handwritten Signature]*  
Lourival Antonio Simões Neto  
TECH. SUPLENTE 010-4  
CPF: 095.830.604-20

PAGINA 023  
Prefeitura M. de Petrolândia  
**LOURIVAL ANTONIO SIMÕES NETO**  
Prefeito



# PREFEITURA MUNICIPAL DE PETROLÂNDIA

Exercício 2016

Demonstrativo da Despesa por Programas, Consolidando Proj, Ativ e Oper Espec.

Recursos de Outras Fontes

Código	Especificação	Projetos	Atividades	Oper. Espec.
0001	DESENVOLVIMENTO ECONOMICO	205.000,00		
0001	SOMA:			205.000,00
0002	DESENVOLVIMENTO URBANO	100.000,00		
0002	SOMA:			100.000,00
0004	DESENVOLVIMENTO SOCIAL	450.000,00	19.500.000,00	
0004	SOMA:			19.950.000,00
A26 26	TOTAIS -----	755.000,00	19.500.000,00	
A26 26	SOMA:			20.255.000,00

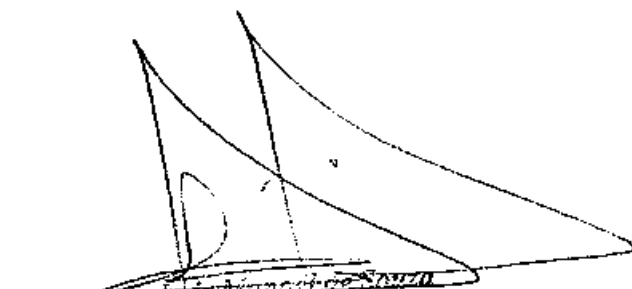
  
Prefeitura Municipal de Petrolândia  
TC ORÇ-PS 15-2210-4  
CPF: 090.260.604-20

  
Prefeitura M. de Petrolândia  
LOURIVAL ANTONIO SIMES NETO  
Prefeito





# PREFEITURA MUNICIPAL DE PETROLÂNDIA

Exercício 2016

Demonstrativo da Despesa por Programas e Categorias Econômicas

Recursos de Outras Fontes

Código	Especificação	Correntes	Capital	Total
0001	DESENVOLVIMENTO ECONÔMICO	105.000,00	100.000,00	205.000,00
0002	DESENVOLVIMENTO URBANO	50.000,00	50.000,00	100.000,00
0004	DESENVOLVIMENTO SOCIAL	17.950.000,00	2.000.000,00	19.950.000,00
A27 27	TOTAIS -----	18.105.000,00	2.150.000,00	20.255.000,00

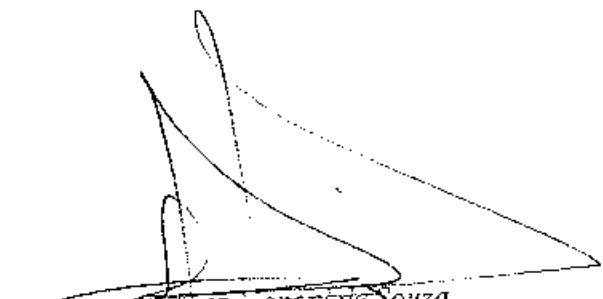
  
Manoel de Souza  
RUA G. P. S. N.º 4  
CNPJ: 003.200.004-20

  
Lourival Antonio Simões Neto  
Prefeitura M. de Petrolândia  
P.º 001



# PREFEITURA MUNICIPAL DE PETROLÂNDIA

Exercício 2016

Demonstrativo de Funções, SubFunções e Programas por Proj, Ativ e Oper Espec.

Recursos de Todas as Fontes

Código	Especificação	Projetos	Atividades	Oper Espec.
01	LEGISLATIVA		5.000.000,00	
		SOMA:		5.000.000,00
01 031	AÇÃO LEGISLATIVA		5.000.000,00	
		SOMA:		5.000.000,00
01 031 00005	DESENVOLVIMENTO LEGISLATIVO		5.000.000,00	
		SOMA:		5.000.000,00
02	JUDICIARIA		292.000,00	
		SOMA:		292.000,00
02 062	DEFESA DO INTER. PUB. PROC. JUDICIARIO		292.000,00	
		SOMA:		292.000,00
02 062 00003	DESENVOLVIMENTO ADMINISTRATIVO		292.000,00	
		SOMA:		292.000,00
04	ADMINISTRACAO		7.211.000,00	
		SOMA:		7.211.000,00
04 122	ADMINISTRACAO GERAL		4.445.000,00	
		SOMA:		4.445.000,00
04 123	ADMINISTRACAO FINANCEIRA		2.645.000,00	
		SOMA:		2.645.000,00
04 124	CONTROLE INTERNO		121.000,00	
		SOMA:		121.000,00
06	SEGURANCA PUBLICA	200.000,00	1.608.000,00	
		SOMA:		1.808.000,00
06 182	DEFESA CIVIL	200.000,00	1.608.000,00	
		SOMA:		1.808.000,00
06 182 00004	DESENVOLVIMENTO SOCIAL	200.000,00	1.608.000,00	
		SOMA:		1.808.000,00
08	ASSISTENCIA SOCIAL	220.000,00	4.015.000,00	
		SOMA:		4.235.000,00
08 243	ASSISTENCIA A CRIANCA E ADOLESCENTE	50.000,00	236.000,00	
		SOMA:		286.000,00
08 244	ASSISTENCIA COMUNITARIA	170.000,00	3.779.000,00	
		SOMA:		3.949.000,00
09	PREVIDENCIA SOCIAL		950.000,00	
		SOMA:		950.000,00
09 272	PREVIDENCIA DO REGIME ESTATUTARIO		950.000,00	
		SOMA:		950.000,00

  
 Luiz Manoel de Souza  
 TC CRC-PE 1548810-4  
 CPF: 036.230.604-20

  
 Prefeitura Municipal de Petrolândia

LOURIVAL ANTONIO SIMÕES NETO  
 Prefeito

PÁGINA: 032

Código	Especificação	Projetos	Atividades	Oper Espec.
10	SAUDE	1.550.000,00	23.451.000,00	
		SOMA:		25.001.000,00
10 301	ATENÇÃO BASICA	871.000,00	14.331.000,00	
		SOMA:		15.201.000,00
10 302	ASSISTENCIA HOSPITALAR E AMBULATORI	680.000,00	8.665.000,00	
		SOMA:		9.345.000,00
10 304	VIGILANCIA SANITARIA		455.000,00	
		SOMA:		455.000,00
12	EDUCACAO	3.200.000,00	27.450.000,00	
		SOMA:		30.650.000,00
12 306	ALIMENTACAO E NUTRICAO		1.500.000,00	
		SOMA:		1.500.000,00
12 361	ENSINO FUNDAMENTAL	1.590.000,00	23.830.000,00	
		SOMA:		25.420.000,00
12 364	ENSINO SUPERIOR		350.000,00	
		SOMA:		350.000,00
12 368	ENSINO INFANTIL	1.550.000,00	1.770.000,00	
		SOMA:		3.320.000,00
12 367	EDUCACAO ESPECIAL	60.000,00		
		SOMA:		60.000,00
13	CULTURA	150.000,00	1.470.000,00	
		SOMA:		1.620.000,00
13 392	DIFUSAO CULTURAL	150.000,00	1.470.000,00	
		SOMA:		1.620.000,00
14	DIREITO DA CIDADANIA		340.000,00	
		SOMA:		340.000,00
14 122	ADMINISTRACAO GERAL		200.000,00	
		SOMA:		200.000,00
14 122 00003	DESENVOLVIMENTO ADMINISTRATIVO		200.000,00	
		SOMA:		200.000,00
14 423	ASSISTENCIA AOS POVOS INDIGENAS		140.000,00	
		SOMA:		140.000,00
15	URBANISMO	4.546.000,00	5.418.000,00	
		SOMA:		9.964.000,00
15 451	INFRA ESTRUTURA	3.925.000,00	2.100.000,00	
		SOMA:		6.025.000,00
15 451 00002	DESENVOLVIMENTO URBANO	3.925.000,00	2.100.000,00	
		SOMA:		6.025.000,00

*Luiz Manoel de Souza*  
 TC ORO-PS 15-810-4  
 CPF: 558.260.604-00

PAGINA: 033  
 Prefeitura M. de Petrolândia  
**LOURIVAL ANTONIO SIMÕES NETO**  
 Prefeito

Código	Especificação	Projetos	Atividades	Oper Espec.
15 452	SERVICOS URBANOS	621.000,00	3.318.000,00	
	SOMA:			3.939.000,00
17	SANEAMENTO	800.000,00	520.000,00	
	SOMA:			1.320.000,00
17 512	SANEAMENTO BASICO URBANO	600.000,00	520.000,00	
	SOMA:			1.320.000,00
17 512 00004	DESENVOLVIMENTO SOCIAL	800.000,00	520.000,00	
	SOMA:			1.320.000,00
18	GESTÃO AMBIENTAL		1.190.000,00	
	SOMA:			1.190.000,00
18 541	PRESERVAÇÃO E CONSERVAÇÃO AMBIENTAL		1.190.000,00	
	SOMA:			1.190.000,00
18 541 00001	DESENVOLVIMENTO ECONOMICO		1.190.000,00	
	SOMA:			1.190.000,00
20	AGRICULTURA	520.000,00	1.515.000,00	
	SOMA:			2.035.000,00
20 605	ABASTECIMENTO	260.000,00	1.515.000,00	
	SOMA:			1.775.000,00
20 607	IRRIGAÇÃO	50.000,00		
	SOMA:			50.000,00
20 691	PROMOÇÃO COMERCIAL	210.000,00		
	SOMA:			210.000,00
22	INDUSTRIA	30.000,00		
	SOMA:			30.000,00
22 661	PROMOÇÃO INDUSTRIAL	30.000,00		
	SOMA:			30.000,00
23	COMÉRCIO E SERVIÇOS	1.010.000,00	875.000,00	
	SOMA:			1.885.000,00
23 691	PROMOÇÃO COMERCIAL	1.010.000,00	875.000,00	
	SOMA:			1.885.000,00
24	COMUNICAÇÕES	20.000,00		
	SOMA:			20.000,00
24 722	TELECOMUNICAÇÕES	20.000,00		
	SOMA:			20.000,00
25	ENERGIA	30.000,00	390.000,00	
	SOMA:			420.000,00
25 751	CONSERVAÇÃO DE ENERGIA		290.000,00	
	SOMA:			290.000,00

LUIZ BIANCHI DE SOUZA  
 TC OIC-PE 18.02.11-4  
 CPF: 505.260.604-20

PÁGINA 034  
 Prefeitura M. de Petrópolis  
 LOURIVAL ANTONIO SIMÕES NETO  
 Prefeito

Código	Especificação	Projetos	Atividades	Oper Espec.
25 751 00002	DESENVOLVIMENTO URBANO		290.000,00	
	SOMA:			290.000,00
25 752	ENERGIA ELETRICA	30.000,00	100.000,00	
	SOMA:			130.000,00
25 752 00001	DESENVOLVIMENTO ECONOMICO	30.000,00	100.000,00	
	SOMA:			130.000,00
27	DESPORTO E LAZER	929.000,00	445.000,00	
	SOMA:			1.374.000,00
27 812	DESPORTO COMUNITARIO	929.000,00	445.000,00	
	SOMA:			1.374.000,00
27 812 00004	DESENVOLVIMENTO SOCIAL	929.000,00	445.000,00	
	SOMA:			1.374.000,00
A28 28	TOTAIS -----	13.205.000,00	82.140.000,00	95.345.000,00
A28 28	SOMA:			82.140.000,00

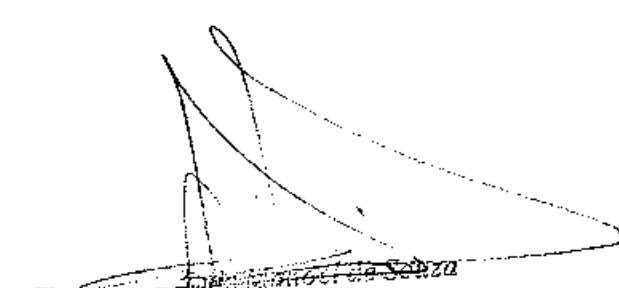
  
 Diretor Geral da Saúde  
 TCC/CP/PS/15-0210-4  
 CPF: 593.260.604-20

Prefeitura Municipal de Fortaleza  
 PÁGINA 035  
  
 LOURIVAL ANTONIO SIMÕES NETO  
 PREFEITO



# PREFEITURA MUNICIPAL DE PETROLÂNDIA

Exercício 2016

Demonstrativo de Funções, SubFunções por Categorias Econômicas

Recursos de Todas as Fontes

Código	Especificação	Correntes	Capital	Total
01	LEGISLATIVA	4.940.000,00	60.000,00	5.000.000,00
01 031	ACAO LEGISLATIVA	4.940.000,00	60.000,00	5.000.000,00
01 031 00005	DESENVOLVIMENTO LEGISLATIVO	4.940.000,00	60.000,00	5.000.000,00
02	JUDICIARIA	292.000,00		292.000,00
02 062	DEPESA DO INTER.PUB.PROC.JUDICIARIO	292.000,00		292.000,00
02 062 00003	DESENVOLVIMENTO ADMINISTRATIVO	292.000,00		292.000,00
04	ADMINISTRACAO	7.151.000,00	60.000,00	7.211.000,00
04 122	ADMINISTRACAO GERAL	4.395.000,00	50.000,00	4.445.000,00
04 123	ADMINISTRACAO FINANCEIRA	2.635.000,00	10.000,00	2.645.000,00
04 124	CONTROLE INTERNO	121.000,00		121.000,00
06	SEGURANCA PUBLICA	1.623.000,00	185.000,00	1.808.000,00
06 182	DEFESA CIVIL	1.623.000,00	185.000,00	1.808.000,00
06 182 00004	DESENVOLVIMENTO SOCIAL	1.623.000,00	185.000,00	1.808.000,00
08	ASSISTENCIA SOCIAL	3.625.000,00	630.000,00	4.255.000,00
08 243	ASSISTENCIA A CRIANCA E ADOLESCENTE	236.000,00	50.000,00	286.000,00
08 244	ASSISTENCIA COMUNITARIA	3.369.000,00	580.000,00	3.949.000,00
09	PREVIDENCIA SOCIAL	950.000,00		950.000,00
09 272	PREVIDENCIA DO REGIME ESTATUTARIO	950.000,00		950.000,00
10	SAUDE	23.186.000,00	1.815.000,00	25.001.000,00
10 301	ATENCAO BASICA	14.156.000,00	1.045.000,00	15.201.000,00
10 302	ASSISTENCIA HOSPITALAR E AMBULATORIAL	8.618.000,00	730.000,00	9.348.000,00
10 304	VIGILANCIA SANITARIA	412.000,00	40.000,00	452.000,00
12	EDUCACAO	25.640.000,00	5.010.000,00	30.650.000,00
12 306	ALIMENTACAO E NUTRICAO	1.500.000,00		1.500.000,00
12 361	ENSINO FUNDAMENTAL	22.050.000,00	3.370.000,00	25.420.000,00
12 364	ENSINO SUPERIOR	320.000,00	30.000,00	350.000,00
12 365	ENSINO INFANTIL	1.770.000,00	1.550.000,00	3.320.000,00
12 367	EDUCACAO ESPECIAL		60.000,00	60.000,00
13	CULTURA	1.420.000,00	200.000,00	1.620.000,00
13 392	DIFUSAO CULTURAL	1.420.000,00	200.000,00	1.620.000,00
14	DEREITO DA CIDADANIA	285.000,00	55.000,00	340.000,00
14 122	ADMINISTRACAO GERAL	160.000,00	40.000,00	200.000,00
14 122 00003	DESENVOLVIMENTO ADMINISTRATIVO	160.000,00	40.000,00	200.000,00
14 423	ASSISTENCIA AOS POVOS INDIGENAS	125.000,00	15.000,00	140.000,00
15	URBANISMO	5.228.000,00	4.736.000,00	9.964.000,00
15 451	INFRA-ESTRUTURA	1.960.000,00	4.065.000,00	6.025.000,00

PAGINA: 036

Prefeitura M. de Petrolândia

LOURIVAL ANTONIO SIMÕES NETO

POC-0016-010-4  
C.D. 003 00001 0000

Código	Especificação	Correntes	Capital	Total
15 451 00002	DESENVOLVIMENTO URBANO	1.960.000,00	4.065.500,00	6.025.000,00
15 452	SERVICOS URBANOS	3.268.000,00	671.000,00	3.939.000,00
17	SANEAMENTO	400.000,00	920.000,00	1.320.000,00
17 512	SANEAMENTO BASICO URBANO	400.000,00	920.000,00	1.320.000,00
17 512 00004	DESENVOLVIMENTO SOCIAL	400.000,00	920.000,00	1.320.000,00
18	GESTAO AMBIENTAL	1.140.000,00	50.000,00	1.190.000,00
18 541	PRESERVACAO E CONSERVACAO AMBIENTAL	1.140.000,00	50.000,00	1.190.000,00
18 541 00001	DESENVOLVIMENTO ECONOMICO	1.140.000,00	50.000,00	1.190.000,00
20	AGRICULTURA	1.455.000,00	580.000,00	2.035.000,00
20 605	ABASTECIMENTO	1.455.000,00	320.000,00	1.775.000,00
20 607	IRRIGACAO		50.000,00	50.000,00
20 691	PROMOCAO COMERCIAL		210.000,00	210.000,00
22	INDUSTRIA		30.000,00	30.000,00
22 661	PROMOCAO INDUSTRIAL		30.000,00	30.000,00
23	COMERCIO E SERVICOS	805.000,00	1.080.000,00	1.885.000,00
23 691	PROMOCAO COMERCIAL	805.000,00	1.080.000,00	1.885.000,00
24	COMUNICACOES		20.000,00	20.000,00
24 722	TELECOMUNICACOES		20.000,00	20.000,00
25	ENERGIA	200.000,00	220.000,00	420.000,00
25 751	CONSERVACAO DE ENERGIA	200.000,00	90.000,00	290.000,00
25 751 00002	DESENVOLVIMENTO URBANO	200.000,00	90.000,00	290.000,00
25 752	ENERGIA ELETRICA		130.000,00	130.000,00
25 752 00001	DESENVOLVIMENTO ECONOMICO		130.000,00	130.000,00
27	DESPORTO E LAZER	465.000,00	909.000,00	1.374.000,00
27 812	DESPORTO COMUNITARIO	465.000,00	909.000,00	1.374.000,00
27 812 00004	DESENVOLVIMENTO SOCIAL	465.000,00	909.000,00	1.374.000,00
A29 29	TOTAIS -----	78.785.000,00	16.560.000,00	95.345.000,00

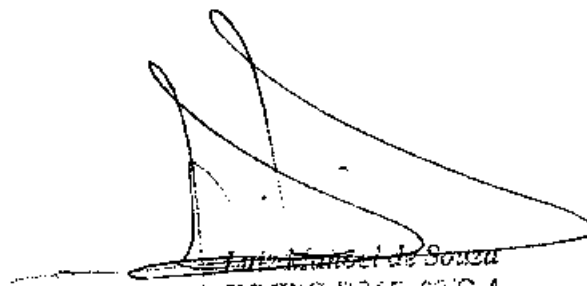
  
 Luiz Manoel de Souza  
 TC CRC-PS 15.0930-4  
 CPF: 536.260.604-20

PAGINA: 037  
 Prefeitura M. de Petrópolis  
  
 LOURIVAL ANTONIO SIMÕES NETO  
 Prefeito

**PREFEITURA MUNICIPAL DE PETROLÂNDIA**

Exercício 2016

Demonstrativo de Despesa por Projetos

Recursos de Todas as Fontes

Código	Especificação	Tesouro	Outras	Total
1.001	CONST.IMPLANTAR QUARTEL DA GUARDA	50.000,00		50.000,00
1.002	CONST.REF.EQUIP.ESCOLAS ENSINO FUNDAMENTAL	1.100.000,00		1.100.000,00
1.003	CONT.EQUIP.ESCOLA ENSINO INFANTIL E CRECHE	1.550.000,00		1.550.000,00
1.004	CONSTRUIR CENTRO DE EDUC. ESPECIAL	60.000,00		60.000,00
1.005	AQUISIÇÃO DE TRANSPORTE ESCOLAR	300.000,00		300.000,00
1.006	PROJETO BANDA MACIAL	20.000,00		20.000,00
1.007	CONST. REF ESPACOS CULTURAIS E CENTRO CONVENCÕES	70.000,00		70.000,00
1.008	CONSTRUIR QUADRAS,ESTADIO, PISCINA E CENTRO ESPO	764.000,00		764.000,00
1.009	CONST. INSTALAR E REFORMAR POSTOS DE SAUDE E HOS	680.000,00		680.000,00
1.011	AMELIAR DIST. DAGUA,INSTAL.ESCOTO E LAGOA DECAN	800.000,00		800.000,00
1.013	CONSTRUIR UNIDADES PRODUTIVAS NA ZONA RURAL	80.000,00		80.000,00
1.014	CONST.RECUP.BARRAG.BARREIROS E POÇO	50.000,00		50.000,00
1.015	PROGRAMA DE ENERGIA MUNICIPAL	30.000,00		30.000,00
1.016	TELEFONIA RURAL	20.000,00		20.000,00
1.017	CONST.MELHORAMENTO DE HABITAC. DE INTERESSE SOCI	50.000,00		50.000,00
1.018	CONST. CENTRO DE CONVIVENCIA INTERGERACIONAL	80.000,00		80.000,00
1.020	CONSTRUIR E EQUIPAR CRAPE E AGRO-NEGOCIOS	120.000,00		120.000,00
1.022	IMPLANTAR POLO TURISTICO,CONTRUIR PIER, AQUI.BAR	450.000,00		450.000,00
1.023	CONST. EQUIPAR MERCADO PUE.MAT. ACOUG FEIRA LIVR	200.000,00		200.000,00
1.026	AQUISIÇÃO DE EQUIPAMENTOS PESADOS	421.000,00		421.000,00
1.027	CONSTRUIR,RECUPERAR ESTRADAS MUNICIPAIS	50.000,00		50.000,00
1.028	CONSTRUIR TERMINAL PARA TRANSPORTE ALTERNATIVO	50.000,00		50.000,00
1.029	AQUISIÇÃO DE BENS INOVEIS E DESAPROPRIACOES	100.000,00		100.000,00
1.030	CONSTRUIR CENTRO SOCIAL COMUNITARIO	50.000,00		50.000,00
1.033	CONSTRUIR, REFORMAR VIAS URBANAS E RURAL	1.300.000,00		1.300.000,00
1.034	CONSTRUIR, REFORMAR PRACAS LOGRADOUROS	445.000,00		445.000,00
1.036	CONSTRUCÃO, AMPLIACAO E REFORMA DE CEMITERIOS	200.000,00		200.000,00
1.038	CONSTRUIR, IMPLANTAR DIST.INDUSTRIAL	30.000,00		30.000,00
1.039	PAVIMENTACAO ASFALTICA, URBANA E RURAL	1.500.000,00		1.500.000,00
1.041	CONSTRUIR E EQUIP.MUSEU E MEMORIAL E CASA ARTES	60.000,00		60.000,00
1.046	CONST.EQUIP.CASA DE PASSAGEM E CASA E CASA CONSE	40.000,00		40.000,00
1.047	AQUISIÇÃO DE VEIC.MOVEIS EQUIPAMENTO P/ SAUDE	700.000,00		700.000,00
1.049	CONSTRUIR, REFORMAR PREDIOS PUBLICO	100.000,00		100.000,00
1.051	CONTRAPARTIDA DE CONVENIOS COM SEC DE EDUCAC	70.000,00		70.000,00
1.052	CONTRAPARTIDA DE CONVENIOS COM SEC DE SAUDE	50.000,00		50.000,00
1.053	MANUTENCAO DE CONVENIOS COM ENT. ESTAD. FEDERAIS		120.000,00	120.000,00

PAGINA: 038

Prefeitura M. de Petrolândia

LOURIVAL ANTONIO SIMES NETO  
Prefeito

LUIZ MARCELO SILVA

TC CRC-PE 15.0890-4

CPF: 090.360.000-00



Código	Especificação	Tesouro	Outras	Total
1.054	MANUT. CONVENIOS P/ DESENV. ECONOMICO E TURISMO		100.000,00	100.000,00
1.055	CONTRAPARTIDA DE CONVENIOS DIVERSOS	60.000,00		60.000,00
1.056	CONVENIOS COM ENTIDADES ESTADUAIS E FEDERAL		105.000,00	105.000,00
1.059	CONTRAPARTIDA DE CONVENIOS	75.000,00		75.000,00
1.060	MANUTENCAO DE CONV. COM ENT. FEDERAL E ESTADUAIS		110.000,00	110.000,00
1.061	CONTRAPARTIDA DE CONVENIOS DIVERSOS	55.000,00		55.000,00
1.062	MANUT. CONV. COM ENT.FEDERAL E ESTADUAIS		100.000,00	100.000,00
1.063	CONTRAPARTIDA DE CONVENIOS	50.000,00		50.000,00
1.065	CONST. EQUIP UNID BENEFICIAMENTO DE PROD PRIMARI	80.000,00		80.000,00
1.069	MANUTENCAO DE CONV. EST. FED. AREA DA SAUDE		120.000,00	120.000,00
1.070	CONSTRUIR E EQUIPAR AGRO-NEGOCIOS	210.000,00		210.000,00
1.071	CONVENIOS COM ENT. ESTADUAL E FEDERAL		100.000,00	100.000,00
1.072	CONTRAPARTIDA DE CONVENIOS	80.000,00		80.000,00
1.073	AQUISIÇÃO DE EQUIPAMENTO PARA LIMPEZA	200.000,00		200.000,00
A30 30	TOTAIS -----	12.450.000,00	755.000,00	13.205.000,00

  
 Luiz Manoel de Souza  
 TOCANTINÓPOLIS-TO  
 13.205.000,00

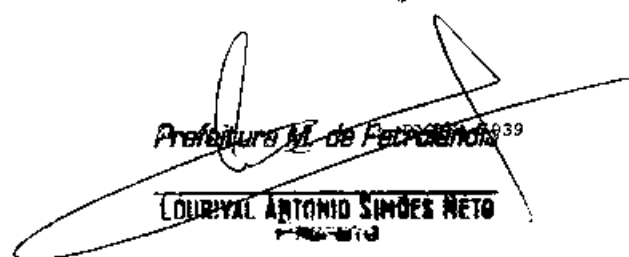
  
 Prefeitura Municipal de Fátima  
 LOURIVAL ANTONIO SIMÕES NETO



# PREFEITURA MUNICIPAL DE PETROLÂNDIA

Exercício 2016

Demonstrativo de Despesa por Atividades

Recursos de Todas as Fontes

Código	Especificação	Tesouro	Outras	Total
2.001	MANUTENCAO DAS ACOES LEGISLATIVAS	3.510.000,00		3.510.000,00
2.002	MANUTENCAO DO CORPO DELIBERATIVO	1.240.000,00		1.240.000,00
2.003	CONTRIBUICAO P/FORM.DO PATRIM.PASEP	50.000,00		50.000,00
2.004	MANUTENCAO DO GABINETE DO PREFEITO	330.000,00		330.000,00
2.005	MANUT. DAS ATIVIDADES DA SECRETARIA DE GOVERNO	1.750.000,00		1.750.000,00
2.006	MANUT.DAS ATIVIDADES DA SEC DE ASSUNTOS JURIDICO	292.000,00		292.000,00
2.007	MANUTENCAO DAS ATIVIDADES DA GUARDA MUNICIPAL	1.380.000,00		1.380.000,00
2.008	MANUT. ATIVIDADES DA SECRETARIA DE ADMINISTRACAO	2.365.000,00		2.365.000,00
2.009	MANUTENCAO DAS ATIVIDADES SECRETARIA DE FINANÇAS	2.480.000,00		2.480.000,00
2.010	MANUTENCAO DAS ATIVIDADES DA RECEITA	165.000,00		165.000,00
2.011	MANUTENCAO DAS ATIVIDADES DO FUNDEB - 40%		5.730.000,00	5.730.000,00
2.012	MANUTENCAO DAS ATIVIDADES DO FUNDEB - 60%		11.900.000,00	11.900.000,00
2.013	MANUTENCAO DO FUNDEB INFANTIL		1.770.000,00	1.770.000,00
2.014	MANUTENCAO DO ENSINO FUNDAMENTAL	4.640.000,00		4.640.000,00
2.015	MANUTENCAO SECRETARIA DE EDUCACAO	360.000,00		360.000,00
2.016	MANUT.DAS ATIVIDADES DO DESENVOLVIMENTO CULTURAL	1.470.000,00		1.470.000,00
2.017	MANUTENCAO ATIVIDADES DE ESPORTE E LAZER	445.000,00		445.000,00
2.019	PROGRAMA DE PROM. DO ACESSO AO TRABALHO-ACESSUAS	130.000,00		130.000,00
2.021	MANUT. ATIVIDADES DO MEIO AMBIENTE E REF. AGRARI	1.190.000,00		1.190.000,00
2.022	MANUTENCAO DAS ATIVIDADES AGRICOLAS	1.515.000,00		1.515.000,00
2.024	MANUTENCAO DAS ATIVIDADES ASSISTENCIAIS	660.000,00		660.000,00
2.025	ENCARGOS COM INATIVOS E PENSIONISTA	250.000,00		250.000,00
2.026	CONT.P/FORM.PAT.SERV. PUBLICO PASEP	700.000,00		700.000,00
2.027	MANUT.FUNDO DE ASSIS.T.CRIANCA E AO ADOLESCENTE	61.000,00		61.000,00
2.028	MANUT DA SECRETARIA ESPECIAL DE PROM. INDIGENA	140.000,00		140.000,00
2.029	MANUT DAS ATIVID DA SECRETARIA DE DESENV ECONOMI	405.000,00		405.000,00
2.030	MANUT. ATIV. DA SEC. ESPECIAL DE AQUICULT.E PES	210.000,00		210.000,00
2.031	PAC 1 CRIANCA E ADOLESCENTE - SCE	80.000,00		80.000,00
2.032	MANUTENCAO DA SECRETARIA DE INFRA ESTRUTURA	2.100.000,00		2.100.000,00
2.033	MANUTENCAO DA SUPERINTENDENCIA HOMUPE	8.415.000,00		8.415.000,00
2.034	MANUTENCAO DO PROGRAMA A CAMINHO DA ESCOLA	1.200.000,00		1.200.000,00
2.036	MANUTENCAO DO FUNDO DE NVL	50.000,00		50.000,00
2.037	MANUTENCAO DO FUNDO MUN. ASSISTENCIA SOCIAL	1.572.000,00		1.572.000,00
2.039	PROG. DE AGENTES COMUNITARIO SAUDE - PACS	1.185.000,00		1.185.000,00
2.040	PROGRAMA DE SAUDE DA FAMILIA - PSF	2.570.000,00		2.570.000,00
2.041	MANUTENCAO DOS PROGRAMAS DE SAUDE	9.425.000,00		9.425.000,00

Luiz Manoel da Silva  
10/09/2016 10:40  
CPF: 030.604.420

PAGINA: 040  
Prefeitura M. de Petrolândia

LOURIVAL ANTONIO SIMÕES NETO

Código	Especificação	Tesouro	Outras	Total
2.042	PROGRAMA DE ALIMENTACAO ESCOLAR	1.500.000,00		1.500.000,00
2.044	MANUTENCAO DO PROGRAMA - IGD/PBF	260.000,00		260.000,00
2.045	MANUT. PROGRAMAS DE VIGILANCIA EM SAUDE	455.000,00		455.000,00
2.046	MANUTENCAO DO CONSELHO MUNICIPAL DE SAUDE	41.000,00		41.000,00
2.047	CONTRAPARTIDA DE CONVENIOS SOCIAIS	50.000,00		50.000,00
2.048	MANUT. DE CONV. ENTIDADES PUBLICAS F/ PROG SOCIA		100.000,00	100.000,00
2.049	MANUTENCAO DO PROGRAMA BPC NA ESCOLA	60.000,00		60.000,00
2.050	MANUTENCAO DAS ATIVIDADES DO CONTROLE INTERNO	121.000,00		121.000,00
2.052	MANUTENCAO DAS ATIVIDADES DA SECRETARIA DE SEG	228.000,00		228.000,00
2.053	MANUTENCAO DO PROG. DE TRANSF. DE RENDA MUNICIPA	20.000,00		20.000,00
2.055	MANUTENCAO DAS ATIV. CONTROLE INTERNO - CAMARA	200.000,00		200.000,00
2.056	MANUT. ATIV. CONS. MUNIC. DE ASSISTENCIA SOCIAL	37.000,00		37.000,00
2.057	MANUTENCAO DAS ATIV. DO DEPARTAMENTO DE TURISMO	210.000,00		210.000,00
2.058	ACOES ESTRATEGICAS - PETI	95.000,00		95.000,00
2.059	MANUTENCAO DO ENSINO SUPERIOR	350.000,00		350.000,00
2.060	AQUISICAO DE MEDIDORES NOTURNOS AGRIC. FAMILIAR	100.000,00		100.000,00
2.062	MANUT. DA ATENCAO AO PISO BASICO VARIAVEL - FMAQ	290.000,00		290.000,00
2.063	MANUTENCAO DO PISO BASICO VARIAVEL - SAUDE BUCAL	350.000,00		350.000,00
2.064	MANUTENCAO DO PAB - FIXO	470.000,00		470.000,00
2.065	MANUTENCAO DO BLOCO DE MEDIA ALTA COMP. AMB. E R	250.000,00		250.000,00
2.066	MANUT. DO SERV DE PROTECA A FAMILIA - PAIF / CRA	180.000,00		180.000,00
2.068	PROG.SERV. DE CONVIV.E FORTALECIMENTO DE VINCULO	340.000,00		340.000,00
2.069	PROGRAMA GESTAO DO SUAS / IGDSUAS	55.000,00		55.000,00
2.070	PROMOCAO DE CURSOS E OFICINAS DE GERACAO DE REND	75.000,00		75.000,00
2.071	IMPLANTACAO E MANUTENCAO DE COZINHA COMUNITARIA	60.000,00		60.000,00
2.072	MANUTENCAO DO CONSELHO DO IDOSO	50.000,00		50.000,00
2.073	IMPLANTAR E MANTER O CENTRO DE REFERENCIA DA MIL	130.000,00		130.000,00
2.074	CONTRAPARTIDA DE CONVENIOS DIVERSOS	50.000,00		50.000,00
2.075	MANUTENCAO DA SEC DE SERVICOS URBANOS	3.318.000,00		3.318.000,00
2.076	DESENVOLVIMENTO DAS ATIVIDADES DE SANEAMENTO	420.000,00		420.000,00
2.077	CONVENIOS COM ENT. FEDERAL E ESTADUAL	50.000,00		50.000,00
2.078	MANUT. DAS ATIVIDADES DO DISTRITO ICÓ MANDANTES	200.000,00		200.000,00
2.079	AMPLIAR MANTER SIST.DE ILUMINACAO PUBLICA	290.000,00		290.000,00
A31 31	TOTAIS -----	62.640.000,00	19.500.000,00	82.140.000,00

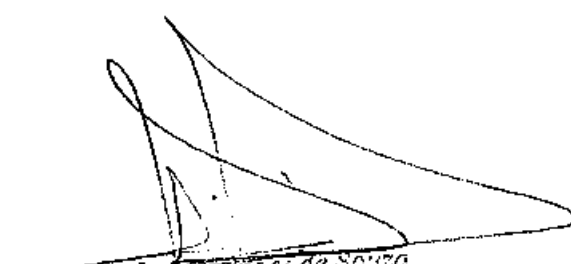
  
 Luiz Manoel de Souza  
 TC OAB PE 15.830-4  
 CPF: 535.220.604-20

  
 Prefeitura M. de Petrolândia: 041

LOURIVAL ANTONIO SIMÕES NETO  
 Petrolândia



# PREFEITURA MUNICIPAL DE PETROLÂNDIA

Exercício 2018

Demonstrativo da Despesa por Poder, Órgão e Unidade Orçamentária

Recursos de Todas as Fontes

Código	Especificação	Tesouro	Outras Fontes	Total
1 00 000	PODER LEGISLATIVO	5.000.000,00		5.000.000,00
1 11 000	CÂMARA MUNICIPAL DE PETROLÂNDIA	5.000.000,00		5.000.000,00
1 11 011	CÂMARA MUNICIPAL DE PETROLÂNDIA	5.000.000,00		5.000.000,00
3 00 000	PODER EXECUTIVO	70.030.000,00	20.255.000,00	90.345.000,00
3 01 000	SECRETARIA DE GOVERNO	2.541.000,00		2.541.000,00
3 01 001	GABINETE DO PREFEITO	2.541.000,00		2.541.000,00
3 02 000	SECRETARIA DE ASSUNTOS JURÍDICOS	292.000,00		292.000,00
3 02 001	SECRETARIA DE ASSUNTOS JURÍDICOS	292.000,00		292.000,00
3 03 000	SECRETARIA DE ADMINISTRAÇÃO E PLANEJAMENTO	2.365.000,00		2.365.000,00
3 03 001	SECRETARIA DE ADMINISTRAÇÃO E PLANEJAMENTO	2.365.000,00		2.365.000,00
3 04 000	SECRETARIA DE FINANÇAS E RECEITA MUNICIPAL	2.645.000,00		2.645.000,00
3 04 001	SECRETARIA DE FINANÇAS E RECEITA MUNICIPAL	2.645.000,00		2.645.000,00
3 05 000	SECRETARIA DE EDUCAÇÃO	11.130.000,00	19.520.000,00	30.650.000,00
3 05 001	SECRETARIA DE EDUCAÇÃO	11.130.000,00	19.520.000,00	30.650.000,00
3 07 000	SECRETARIA DE AGRICULTURA E MEIO AMBIENTE	3.270.000,00	105.000,00	3.375.000,00
3 07 001	MEIO AMBIENTE E AGRICULTURA	3.270.000,00	105.000,00	3.375.000,00
3 09 000	SECRETARIA DE CULTURA, ESPORTE E LAZER	2.884.000,00	110.000,00	2.994.000,00
3 09 001	CULTURA, ESPORTE E LAZER	2.884.000,00	110.000,00	2.994.000,00
3 10 000	SECRETARIA DE INFRA-ESTRUTURA	6.346.000,00	100.000,00	6.446.000,00
3 10 001	INFRA-ESTRUTURA	6.346.000,00	100.000,00	6.446.000,00
3 11 000	SECRETARIA DE SEGURANÇA CIDADÃ	1.708.000,00	100.000,00	1.808.000,00
3 11 001	SEGURANÇA CIDADÃ	1.708.000,00	100.000,00	1.808.000,00
3 12 000	SECRETARIA DE TURISMO E DESENVOLVIMENTO ECONÔMICO	1.615.000,00	100.000,00	1.715.000,00
3 12 001	TURISMO E DESENVOLVIMENTO ECONÔMICO	1.615.000,00	100.000,00	1.715.000,00
3 13 000	SECRETARIA DE SERVIÇOS URBANOS	5.328.000,00		5.328.000,00
3 13 001	SERVIÇOS URBANOS	5.328.000,00		5.328.000,00
3 14 000	FUNDO MUNICIPAL DE SAÚDE	24.881.000,00	120.000,00	25.001.000,00
3 14 001	FUNDO SAÚDE	24.881.000,00	120.000,00	25.001.000,00
3 15 000	FUNDO MUNICIPAL DA CRIANÇA E DO ADOLESCENTE	61.000,00		61.000,00
3 15 001	CRIANÇA E ADOLESCENTE	61.000,00		61.000,00
3 16 000	FUNDO MUNICIPAL DE ASSISTÊNCIA SOCIAL	5.024.000,00	100.000,00	5.124.000,00
3 16 001	ASSISTÊNCIA SOCIAL	5.024.000,00	100.000,00	5.124.000,00
A33 33	TOTAIS	75.090.000,00	20.255.000,00	95.345.000,00

10/04/2018 09:04  
CNPJ: 07.230.004-20

PÁGINA: 042  
Prefeitura Municipal de PetrolândiaLOURIVAL ANTONIO SIMÕES NETO  
Prefeito



# PREFEITURA MUNICIPAL DE PETROLÂNDIA

Exercício 2016

Demonstrativo da Despesa por Órgão

Recursos de Todas as Fontes

Código	Especificação	Tesouro	Outras Fontes	Total
1 11	CAMARA MUNICIPAL DE PETROLÂNDIA	5.000.000,00		5.000.000,00
3 01	SECRETARIA DE GOVERNO	2.541.000,00		2.541.000,00
3 02	SECRETARIA DE ASSUNTOS JURIDICOS	292.000,00		292.000,00
3 03	SECRETARIA DE ADMINISTRACAO E PLANEJAMENTO	2.365.000,00		2.365.000,00
3 04	SECRETARIA DE FINANÇAS E RECEITA MUNICIPAL	2.645.000,00		2.645.000,00
3 05	SECRETARIA DE EDUCACAO	11.130.000,00	19.520.000,00	30.650.000,00
3 07	SECRETARIA DE AGRICULTURA E MEIO AMBIENTE	3.270.000,00	105.000,00	3.375.000,00
3 09	SECRETARIA DE CULTURA, ESPORTE E LAZER	2.884.000,00	110.000,00	2.994.000,00
3 10	SECRETARIA DE INFRA ESTRUTURA	6.346.000,00	100.000,00	6.446.000,00
3 11	SECRETARIA DE SEGURANCA CIDADA	1.708.000,00	100.000,00	1.808.000,00
3 12	SECRETARIA DE TURISMO E DESENVOLVIMENTO ECONOMIC	1.615.000,00	100.000,00	1.715.000,00
3 13	SECRETARIA DE SERVIÇOS URBANOS	5.328.000,00		5.328.000,00
3 14	FUNDO MUNICIPAL DE SAUDE	24.881.000,00	120.000,00	25.001.000,00
3 15	FUNDO MUNICIPAL DA CRIANCA E DO ADOLESCENTE	61.000,00		61.000,00
3 16	FUNDO MUNICIPAL DE ASSISTENCIA SOCIAL	5.024.000,00	100.000,00	5.124.000,00
A34 34	TOTAIS -----	75.090.000,00	20.255.000,00	95.345.000,00

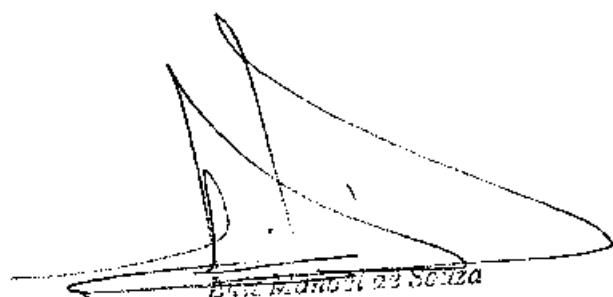
  
Elyse Mendonça da Silva  
RG: 010-8516-840-4  
CPF: 028.920.604-20

  
Professora M. de Petrolândia  
LOURIVAL ANTONIO SIMÕES NETO  
PAGINA: 643



# PREFEITURA MUNICIPAL DE PETROLÂNDIA

Exercício 2016

Demonstrativo da Despesa por sua Modalidade de Aplicação

Recursos de Todas as Fontes

Código	Especificação	Tesouro	Outras Fontes	Total
50	TRANSFERENCIAS A INSTITUICOES PRIVADAS	140.000,00		140.000,00
90	APLICACOES DIRETAS	74.950.000,00	20.255.000,00	95.205.000,00
A35 35	TOTAIS -----	75.090.000,00	20.255.000,00	95.345.000,00

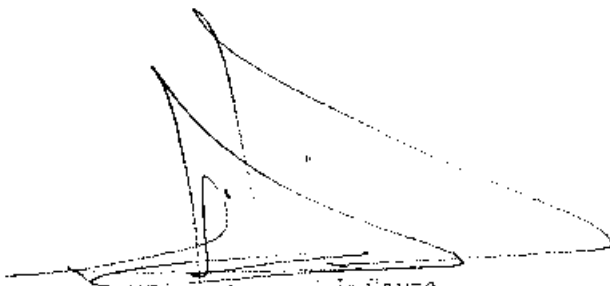

Luiz Antonio de Souza  
CPF: 030.340-4  
CPF: 030.340-4



Prefeitura M. de Petrolândia

PÁGINA: 044

LOURIVAL ANTONIO SIMÕES NETO



# PREFEITURA MUNICIPAL DE PETROLÂNDIA

Exercício 2016

Demonstrativo da Despesa por Categoria Econômica

Recursos de Todas as Fontes

Código	Especificação	Tesouro	Outras Fontes	Total
3	DESPESAS CORRENTES	60.680.000,00	18.105.000,00	78.785.000,00
4	DESPESAS DE CAPITAL	14.410.000,00	2.150.000,00	16.560.000,00
A36 36	TOTALS -----	75.090.000,00	20.255.000,00	95.345.000,00

*[Handwritten signature]*

Luiz Manoel de Sousa  
30010-000-010-4  
CPF: 61.201.609-00

*[Handwritten signature]*

Prefeitura M. de Petrolândia 0045  
LOURIVAL ANTONIO SIMÕES NETO  
Prefeito



# PREFEITURA MUNICIPAL DE PETROLÂNDIA

Exercício 2016

Demonstrativo da Despesa por Grupo

Recursos de Todas as Fontes

Código	Especificação	Tesouro	Outras Fontes	Total
1	PESSOAL E ENCARGOS SOCIAIS	31.238.000,00	16.940.000,00	48.178.000,00
2	JUROS E ENCARGOS DA DÍVIDA INTERNA	1.800.000,00		1.800.000,00
3	OUTRAS DESPESAS CORRENTES	27.642.000,00	1.165.000,00	28.807.000,00
4	INVESTIMENTOS	14.310.000,00	2.150.000,00	16.460.000,00
5	INVERSOES FINANCEIRAS	100.000,00		100.000,00
AS7 37	TOTAIS -----	75.090.000,00	20.255.000,00	95.345.000,00

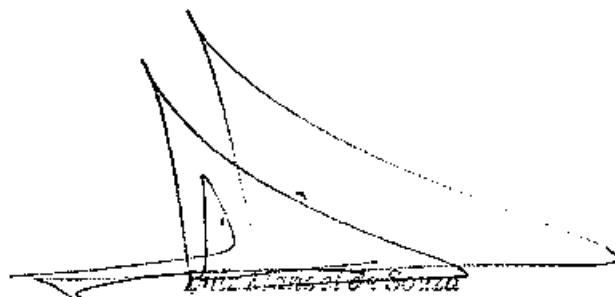

Enilza Maria de Souza  
TCCAC-PE 18.070-4  
CPF: 036.280.614-20



Prefeitura M. de Petrolândia  
LOURIVAL ANTONIO SIMÕES NETO  
Prefeito





# PREFEITURA MUNICIPAL DE PETROLÂNDIA

Exercício 2016

Demonstrativo da Despesa por Elemento

Recursos de Todas as Fontes

Código	Especificação	Tesouro	Outras Fontes	Total
01	Aposentadorias e Reformas	150.000,00		150.000,00
03	Pensões	100.000,00		100.000,00
04	Contratação por Tempo Determinado	7.935.000,00	3.000.000,00	10.935.000,00
08	Outros Benefícios Assistenciais	85.000,00		85.000,00
11	Vencimentos e Vant.Fixas Pes.Civil	17.625.000,00	11.200.000,00	28.825.000,00
13	Obrigações Patronais	5.340.000,00	2.740.000,00	8.080.000,00
14	Diárias - Pessoal Civil	957.000,00		957.000,00
16	Outras Desp. Variáv. Pessoal Civil	1.000,00		1.000,00
30	Material de Consumo	10.117.000,00	735.000,00	10.852.000,00
32	Material de Distribuição Gratuita	345.000,00		345.000,00
33	Passagens e Despesas com Locomoção	759.000,00		759.000,00
35	Serviços de Consultoria	200.000,00		200.000,00
36	Outros Serviços de Terc. Pes.Física	2.526.000,00	170.000,00	2.696.000,00
38	Arrendamento Mercantil	90.000,00		90.000,00
39	Outros Serv. Terc. Pessoa Jurídica	11.561.000,00	260.000,00	11.821.000,00
41	Contribuições	70.000,00		70.000,00
43	Subvenções Sociais	70.000,00		70.000,00
47	Obrigações Tributárias e Contribuít	750.000,00		750.000,00
48	Outros Auxílios Fin.a Pessoa Física	20.000,00		20.000,00
51	Obras e Instalações	10.484.000,00	1.630.000,00	12.114.000,00
52	Equipamentos e Material Permanente	3.706.000,00	520.000,00	4.226.000,00
61	Aquisição de Imóveis	50.000,00		50.000,00
71	Principal da Dívida Cont. Resgatada	1.800.000,00		1.800.000,00
91	Sentenças Judiciais	102.000,00		102.000,00
92	Despesas de Exercícios Anteriores	117.000,00		117.000,00
93	Indenizações e Restituições	130.000,00		130.000,00
A39 38	TOTAIS -----	75.090.000,00	20.255.000,00	95.345.000,00

Prefeitura M. de Petrolândia 047

LOURIVAL ANTONIO SIMÕES NETO

TOCANTINS 2016 - ANO 4



# PREFEITURA MUNICIPAL DE PETROLÂNDIA

Exercício 2016

Demonstrativo da Despesa por Órgãos e Natureza

Recursos de Todas as Fontes

Código	Especificação	Tesouro	Outras Fontes	Total
100	PODER LEGISLATIVO	5.000.000,00		5.000.000,00
111	CÂMARA MUNICIPAL DE PETROLÂNDIA	5.000.000,00		5.000.000,00
3.1.90.11	Vencimentos e Vant.Fixas Pes.Civil	2.930.000,00		2.930.000,00
3.1.90.13	Obrigações Patronais	620.000,00		620.000,00
3.1.90.16	Outras Desp. Variav. Pessoal Civil	1.000,00		1.000,00
3.1.90.91	Sentenças Judiciais	1.000,00		1.000,00
3.1.90.92	Despesas de Exercícios Anteriores	1.000,00		1.000,00
3.3.90.14	Diárias - Pessoal Civil	320.000,00		320.000,00
3.3.90.30	Material de Consumo	300.000,00		300.000,00
3.3.90.33	Passagens e Despesas com Locomoção	225.000,00		225.000,00
3.3.90.35	Serviços de Consultoria	20.000,00		20.000,00
3.3.90.36	Outros Serviços de Terc. Pes.Física	140.000,00		140.000,00
3.3.90.39	Outros Serviços Terc.Pes Jurídica	330.000,00		330.000,00
3.3.90.47	Obrigações Tributárias e Contribuções	50.000,00		50.000,00
3.3.90.91	Sentenças Judiciais	1.000,00		1.000,00
3.3.90.92	Despesas de Exercícios Anteriores	1.000,00		1.000,00
4.4.90.51	Obras e Instalações	10.000,00		10.000,00
4.4.90.52	Equipamentos e Material Permanente	50.000,00		50.000,00
300	PODER EXECUTIVO	70.090.000,00	29.255.000,00	99.345.000,00
301	SECRETARIA DE GOVERNO	2.541.000,00		2.541.000,00
3.1.90.04	Contratação por Tempo Determinado	30.000,00		30.000,00
3.1.90.11	Vencimentos e Vant.Fixas Pes.Civil	1.220.000,00		1.220.000,00
3.3.90.14	Diárias - Pessoal Civil	115.000,00		115.000,00
3.3.90.30	Material de Consumo	75.000,00		75.000,00
3.3.90.33	Passagens e Despesas com Locomoção	61.000,00		61.000,00
3.3.90.35	Serviços de Consultoria	40.000,00		40.000,00
3.3.90.36	Outros Serviços de Terc. Pes.Física	80.000,00		80.000,00
3.3.90.39	Outros Serviços Terc.Pes Jurídica	835.000,00		835.000,00
4.4.90.51	Obras e Instalações	20.000,00		20.000,00
4.4.90.52	Equipamentos e Material Permanente	65.000,00		65.000,00
302	SECRETARIA DE ASSUNTOS JURÍDICOS	292.000,00		292.000,00
3.1.90.04	Contratação por Tempo Determinado	20.000,00		20.000,00
3.1.90.11	Vencimentos e Vant.Fixas Pes.Civil	100.000,00		100.000,00
3.1.90.91	Sentenças Judiciais	50.000,00		50.000,00
3.3.90.14	Diárias - Pessoal Civil	10.000,00		10.000,00
3.3.90.30	Material de Consumo	12.000,00		12.000,00

PAGINA: 048

Prefeitura M. de Petrolândia

LOURIVAL ANTONIO SIMÕES NETO

Código	Especificação	Tesouro	Outras Fontes	Total
3.3.90.33	Passagens e Despesas com Locomocao	10.000,00		10.000,00
3.3.90.36	Outros Servicos de Terc. Pes.Fisica	10.000,00		10.000,00
3.3.90.39	Outros Servicos Terc.Pes Juridica	30.000,00		30.000,00
3.3.90.92	Sentencas Judiciais	50.000,00		50.000,00
303	SECRETARIA DE ADMINISTRACAO E PLANEJAMENTO	2.365.000,00		2.365.000,00
3.1.90.11	Vencimentos e Vant.Fixas Pes.Civil	300.000,00		300.000,00
3.1.90.13	Obrigacoes Patronais	1.800.000,00		1.800.000,00
3.1.90.92	Despesas de Exercicios Anteriores	15.000,00		15.000,00
3.3.90.14	Diarias - Pessoal Civil	10.000,00		10.000,00
3.3.90.30	Material de Consumo	80.000,00		80.000,00
3.3.90.33	Passagens e Despesas com Locomocao	10.000,00		10.000,00
3.3.90.36	Outros Servicos de Terc. Pes.Fisica	40.000,00		40.000,00
3.3.90.39	Outros Servicos Terc.Pes Juridica	80.000,00		80.000,00
3.3.90.92	Despesas de Exercicios Anteriores	10.000,00		10.000,00
4.4.90.52	Equipamentos e Material Permanente	20.000,00		20.000,00
304	SECRETARIA DE FINANÇAS E RECEITA MUNICIPAL	2.645.000,00		2.645.000,00
3.1.90.04	Contratacao por Tempo Determinado	130.000,00		130.000,00
3.1.90.11	Vencimentos e Vant.Fixas Pes.Civil	360.000,00		360.000,00
3.2.90.71	Principal da Divida Cont. Resgatada	1.800.000,00		1.800.000,00
3.3.90.14	Diarias - Pessoal Civil	25.000,00		25.000,00
3.3.90.30	Material de Consumo	10.000,00		10.000,00
3.3.90.33	Passagens e Despesas com Locomocao	15.000,00		15.000,00
3.3.90.35	Servicos de Consultoria	30.000,00		30.000,00
3.3.90.36	Outros Servicos de Terc. Pes.Fisica	15.000,00		15.000,00
3.3.90.39	Outros Servicos Terc.Pes Juridica	170.000,00		170.000,00
3.3.90.93	Indenizacoes e Restituicoes	80.000,00		80.000,00
4.4.90.52	Equipamentos e Material Permanente	10.000,00		10.000,00
305	SECRETARIA DE EDUCACAO	11.130.000,00	19.520.000,00	30.650.000,00
3.1.90.04	Contratacao por Tempo Determinado	350.000,00	3.000.000,00	3.350.000,00
3.1.90.11	Vencimentos e Vant.Fixas Pes.Civil	1.740.000,00	11.200.000,00	12.940.000,00
3.1.90.13	Obrigacoes Patronais	500.000,00	2.740.000,00	3.240.000,00
3.1.90.92	Despesas de Exercicios Anteriores	20.000,00		20.000,00
3.3.50.43	Subvencoes Sociais	40.000,00		40.000,00
3.3.90.14	Diarias - Pessoal Civil	50.000,00		50.000,00
3.3.90.30	Material de Consumo	2.510.000,00	620.000,00	3.130.000,00
3.3.90.33	Passagens e Despesas com Locomocao	40.000,00		40.000,00
3.3.90.35	Servicos de Consultoria	50.000,00		50.000,00
3.3.90.36	Outros Servicos de Terc. Pes.Fisica	350.000,00	40.000,00	390.000,00

Profetura M. de Foz de Iguaçu

LOURIVAL ANTONIO SIMÕES NETO

15087-0316/000-4

Código	Especificação	Tesouro	Outras Fontes	Total
3.3.90.39	Outros Servicos Terc.Pes Juridica	2.240.000,00	120.000,00	2.360.000,00
3.3.90.92	Despesas de Exercicios Anteriores	30.000,00		30.000,00
4.4.90.51	Obras e Instalacoes	2.620.000,00	1.430.000,00	4.050.000,00
4.4.90.52	Equipamentos e Material Permanente	590.000,00	370.000,00	960.000,00
307	SECRETARIA DE AGRICULTURA E MEIO AMBIENTE	3.270.000,00	105.000,00	3.375.000,00
3.1.90.04	Contratacao por Tempo Determinado	210.000,00		210.000,00
3.1.90.11	Vencimentos e Vant.Fixas Pes.Civil	440.000,00		440.000,00
3.3.50.41	Contribuicoes	40.000,00		40.000,00
3.3.90.14	Diarias - Pessoal Civil	15.000,00		15.000,00
3.3.90.30	Material de Consumo	330.000,00	15.000,00	345.000,00
3.3.90.32	Material de Distribuicao Gratuita	25.000,00		25.000,00
3.3.90.33	Passagens e Despesas com Locomocao	15.000,00		15.000,00
3.3.90.36	Outros Servicos de Terc. Pes.Fisica	100.000,00	20.000,00	120.000,00
3.3.90.39	Outros Servicos Terc.Pes Juridica	1.365.000,00	20.000,00	1.385.000,00
4.4.90.51	Obras e Instalacoes	400.000,00	30.000,00	430.000,00
4.4.90.52	Equipamentos e Material Permanente	330.000,00	20.000,00	350.000,00
309	SECRETARIA DE CULTURA, ESPORTE E LAZER	2.894.000,00	110.000,00	2.994.000,00
3.1.90.04	Contratacao por Tempo Determinado	50.000,00		50.000,00
3.1.90.11	Vencimentos e Vant.Fixas Pes.Civil	270.000,00		270.000,00
3.2.90.14	Diarias - Pessoal Civil	20.000,00		20.000,00
3.3.90.30	Material de Consumo	100.000,00	20.000,00	120.000,00
3.3.90.33	Passagens e Despesas com Locomocao	15.000,00		15.000,00
3.3.90.36	Outros Servicos de Terc. Pes.Fisica	110.000,00	20.000,00	130.000,00
3.3.90.39	Outros Servicos Terc.Pes Juridica	1.260.000,00	20.000,00	1.280.000,00
4.4.90.51	Obras e Instalacoes	929.000,00	30.000,00	959.000,00
4.4.90.52	Equipamentos e Material Permanente	130.000,00	20.000,00	150.000,00
310	SECRETARIA DE INFRA ESTRUTURA	6.346.000,00	100.000,00	6.446.000,00
3.1.90.04	Contratacao por Tempo Determinado	250.000,00		250.000,00
3.1.90.11	Vencimentos e Vant.Fixas Pes.Civil	320.000,00		320.000,00
3.3.90.14	Diarias - Pessoal Civil	10.000,00		10.000,00
3.3.90.30	Material de Consumo	610.000,00	10.000,00	620.000,00
3.3.90.33	Passagens e Despesas com Locomocao	10.000,00		10.000,00
3.3.90.36	Outros Servicos de Terc. Pes.Fisica	110.000,00	20.000,00	130.000,00
3.3.90.38	Arrendamento Mercantil	40.000,00		40.000,00
3.3.90.39	Outros Servicos Terc.Pes Juridica	560.000,00	20.000,00	580.000,00
4.4.90.39	Outros Serv. Terc. Pessoa Juridica	100.000,00		100.000,00
4.4.90.51	Obras e Instalacoes	3.725.000,00	30.000,00	3.755.000,00
4.4.90.52	Equipamentos e Material Permanente	491.000,00	20.000,00	511.000,00

*Arin Manoel de Souza*  
 10/04/2013  
 10/04/2013

Prefeitura M. de Petrolândia  
 LOURIVAL ANTONIO SIMES NETO  
 F. 050

Código	Especificação	Tesouro	Outras Fontes	Total
4.4.90.92	Despesas de Exercícios Anteriores	20.000,00		20.000,00
4.5.90.61	Aquisição de Imóveis	50.000,00		50.000,00
4.5.90.93	Indenizações e Restituições	50.000,00		50.000,00
311	SECRETARIA DE SEGURANÇA CIDADADA	1.708.000,00	100.000,00	1.808.000,00
3.1.90.04	Contratação por Tempo Determinado	30.000,00		30.000,00
3.1.90.11	Vencimentos e Vant. Fixas Pes. Civil	1.280.000,00		1.280.000,00
3.3.90.14	Diárias - Pessoal Civil	10.000,00		10.000,00
3.3.90.30	Material de Consumo	110.000,00	20.000,00	130.000,00
3.3.90.33	Passagens e Despesas com Locomoção	8.000,00		8.000,00
3.3.90.36	Outros Serviços de Terc. Pes. Física	60.000,00	20.000,00	80.000,00
3.3.90.39	Outros Serviços Terc. Pes. Jurídica	65.000,00	20.000,00	85.000,00
4.4.90.51	Obras e Instalações	70.000,00	20.000,00	90.000,00
4.4.90.52	Equipamentos e Material Permanente	75.000,00	20.000,00	95.000,00
312	SECRETARIA DE TURISMO E DESENVOLVIMENTO ECONOM	1.615.000,00	100.000,00	1.715.000,00
3.1.90.04	Contratação por Tempo Determinado	50.000,00		50.000,00
3.1.90.11	Vencimentos e Vant. Fixas Pes. Civil	275.000,00		275.000,00
3.3.50.41	Contribuições	30.000,00		30.000,00
3.3.90.06	Outros Benefícios Assistenciais	20.000,00		20.000,00
3.3.90.14	Diárias - Pessoal Civil	25.000,00		25.000,00
3.3.90.30	Material de Consumo	75.000,00	10.000,00	85.000,00
3.3.90.33	Passagens e Despesas com Locomoção	25.000,00		25.000,00
3.3.90.36	Outros Serviços de Terc. Pes. Física	85.000,00	20.000,00	105.000,00
3.3.90.39	Outros Serviços Terc. Pes. Jurídica	170.000,00	20.000,00	190.000,00
4.4.90.51	Obras e Instalações	670.000,00	30.000,00	700.000,00
4.4.90.52	Equipamentos e Material Permanente	190.000,00	20.000,00	210.000,00
313	SECRETARIA DE SERVIÇOS URBANOS	5.328.000,00		5.328.000,00
3.1.90.04	Contratação por Tempo Determinado	540.000,00		540.000,00
3.1.90.11	Vencimentos e Vant. Fixas Pes. Civil	1.550.000,00		1.550.000,00
3.3.90.14	Diárias - Pessoal Civil	10.000,00		10.000,00
3.3.90.30	Material de Consumo	330.000,00		330.000,00
3.3.90.33	Passagens e Despesas com Locomoção	5.000,00		5.000,00
3.3.90.36	Outros Serviços de Terc. Pes. Física	150.000,00		150.000,00
3.3.90.39	Outros Serviços Terc. Pes. Jurídica	1.283.000,00		1.283.000,00
4.4.90.51	Obras e Instalações	1.100.000,00		1.100.000,00
4.4.90.52	Equipamentos e Material Permanente	360.000,00		360.000,00
314	FUNDO MUNICIPAL DE SAÚDE	24.881.000,00	120.000,00	25.001.000,00
3.1.90.04	Contratação por Tempo Determinado	5.900.000,00		5.900.000,00
3.1.90.11	Vencimentos e Vant. Fixas Pes. Civil	6.340.000,00		6.340.000,00

Prefeitura M. de Fátima 051

LOURIVAL ANTONIO SIMÕES NETO

Código	Especificação	Tesouro	Outras Fontes	Total
3.1.90.13	Obrigações Patronais	2.270.000,00		2.270.000,00
3.3.90.08	Outros Benefícios Assistenciais	25.000,00		25.000,00
3.3.90.14	Diárias - Pessoal Civil	275.000,00		275.000,00
3.3.90.30	Material de Consumo	4.883.000,00	20.000,00	4.903.000,00
3.3.90.32	Material de Distribuição Gratuita	20.000,00		20.000,00
3.3.90.33	Passagens e Despesas com Locomoção	300.000,00		300.000,00
3.3.90.36	Outros Serviços de Terc. Pes.Física	450.000,00	20.000,00	470.000,00
3.3.90.38	Arrendamento Mercantil	50.000,00		50.000,00
3.3.90.39	Outros Serviços Terc.Pes Jurídica	2.593.000,00	20.000,00	2.613.000,00
3.3.90.92	Despesas de Exercícios Anteriores	20.000,00		20.000,00
4.4.90.51	Obras e Instalações	650.000,00	30.000,00	680.000,00
4.4.90.52	Equipamentos e Material Permanente	1.105.000,00	30.000,00	1.135.000,00
315	FUNDO MUNICIPAL DA CRIANÇA E DO ADOLESCENTE	61.000,00		61.000,00
3.1.90.11	Vencimentos e Vant.Fixas Pes.Civil	10.000,00		10.000,00
3.3.90.14	Diárias - Pessoal Civil	5.000,00		5.000,00
3.3.90.30	Material de Consumo	6.000,00		6.000,00
3.3.90.32	Material de Distribuição Gratuita	10.000,00		10.000,00
3.3.90.36	Outros Serviços de Terc. Pes.Física	10.000,00		10.000,00
3.3.90.39	Outros Serviços Terc.Pes Jurídica	10.000,00		10.000,00
4.4.90.52	Equipamentos e Material Permanente	10.000,00		10.000,00
316	FUNDO MUNICIPAL DE ASSISTÊNCIA SOCIAL	5.024.000,00	100.000,00	5.124.000,00
3.1.90.01	Aposentadorias e Reformas	150.000,00		150.000,00
3.1.90.03	Pensões	100.000,00		100.000,00
3.1.90.04	Contratação por Tempo Determinado	375.000,00		375.000,00
3.1.90.11	Vencimentos e Vant.Fixas Pes.Civil	490.000,00		490.000,00
3.1.90.13	Obrigações Patronais	150.000,00		150.000,00
3.3.50.43	Subvenções Sociais	30.000,00		30.000,00
3.3.90.08	Outros Benefícios Assistenciais	40.000,00		40.000,00
3.3.90.14	Diárias - Pessoal Civil	57.000,00		57.000,00
3.3.90.30	Material de Consumo	686.000,00	20.000,00	706.000,00
3.3.90.32	Material de Distribuição Gratuita	290.000,00		290.000,00
3.3.90.33	Passagens e Despesas com Locomoção	20.000,00		20.000,00
3.3.90.35	Serviços de Consultoria	60.000,00		60.000,00
3.3.90.36	Outros Serviços de Terc. Pes.Física	816.000,00	10.000,00	826.000,00
3.3.90.39	Outros Serviços Terc.Pes Jurídica	470.000,00	20.000,00	490.000,00
3.3.90.47	Obrigações Tributárias e Contributivas	700.000,00		700.000,00
3.3.90.48	Outros Auxílios Fin.à Pessoa Física	20.000,00		20.000,00
4.4.90.51	Obras e Instalações	290.000,00	30.000,00	320.000,00

  
 Luiz Manoel de Souza  
 R0000-0018-9104

Prefeitura M. de Petrolândia, 052

LOURIVAL ANTONIO SIMES NETO  
 7-00-0000

Código	Especificação	Tesouro	Outras Fontes	Total
4.4.90.52	Equipamentos e Material Permanente	280.000,00	20.000,00	300.000,00
A39 39	TOTAIS -----	75.090.000,00	20.255.000,00	95.345.000,00

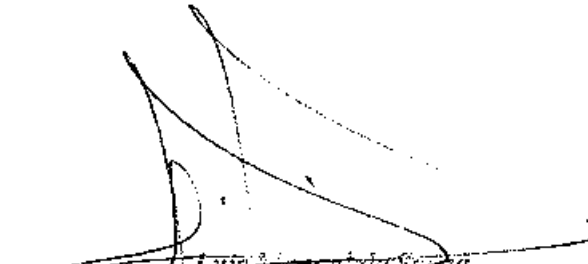
  
 TO CAD. F. C. 15. 010-4  
 CPF: 000.000.000-00

  
 Prefeitura M. de Foz de Iguaçu: 053  
 LOURIVAL ANTONIO SIMÕES NETO  
 PREFEITO



# PREFEITURA MUNICIPAL DE PETROLÂNDIA

Exercício 2016

Especificação da Despesa

Recursos de Todas as Fontes

Código	Especificação	Tesouro	Outras Fontes	Total
3.0.00	DESPESAS CORRENTES	60.680.000,00	18.205.000,00	78.885.000,00
3.1.00	PESSOAL E ENCARGOS SOCIAIS	31.238.000,00	16.940.000,00	48.178.000,00
3.1.90	Aplicacoes Diretas	31.238.000,00	16.940.000,00	48.178.000,00
3.2.00	Juros e Encargos de Dívida	1.800.000,00		1.800.000,00
3.2.90	Aplicacoes Diretas	1.800.000,00		1.800.000,00
3.3.00	Outras Despesas Correntes	27.642.000,00	1.165.000,00	28.807.000,00
3.3.50	Transf. a Inst.Priv.s/Fins Lucrativ	140.000,00		140.000,00
3.3.90	APLICACOES DIRETAS	27.502.000,00	1.165.000,00	28.667.000,00
4.0.00	DESPESAS DE CAPITAL	14.410.000,00	2.150.000,00	16.560.000,00
4.4.00	Investimento	14.310.000,00	2.150.000,00	16.460.000,00
4.4.90	Aplicacoes Diretas	14.310.000,00	2.150.000,00	16.460.000,00
4.5.00	Inversoes Financeiras	100.000,00		100.000,00
4.5.90	Aplicacoes Diretas	100.000,00		100.000,00
40 40	TOTAIS -----	75.090.000,00	20.255.000,00	95.345.000,00

  
PREFEITURA MUNICIPAL DE PETROLÂNDIA  
RUA DE SÃO CARLOS, 140 - CENTRO  
CEP: 55.620-000

  
PREFEITURA MUNICIPAL DE PETROLÂNDIA  
CURIAL ANTONIO SIMÕES NETO  
PAGINA: 054





# PREFEITURA MUNICIPAL DE PETROLÂNDIA

Exercício 2016

Receita de Todas as Fontes

Código	Especificação	Desdobramento	Fonte	Categ. Econ.
1000.00.00	RECEITAS CORRENTES			118.583.000,00
1100.00.00	RECEITAS TRIBUTARIAS		5.923.000,00	
1110.00.00	IMPOSTOS		4.985.000,00	
1112.00.00	IMPOSTO S/PATRIMONIO E A RENDA		2.435.000,00	
1112.02.00	IMP.S/PROP.PREDIAL TERRITORIAL URBANA		205.000,00	
1112.02.00	IPTU Predial do Exercício Vigente	205.000,00		
1112.04.00	IMP.S/RENDA E PROV. QUALQ. NATUREZA		2.140.000,00	
1112.04.00	IRRF Pessoas Físicas	170.000,00		
1112.04.00	IRRF Retido na Fonte	1.970.000,00		
1112.08.00	ITBI Imp. s/Trans.Bens Intervivos	90.000,00		
1113.00.00	IMPOSTO S/A PRODUÇÃO E A CIRCULAÇÃO		2.550.000,00	
1113.05.00	IMP. S/ SERVIÇO DE QUALQ. NATUREZA		2.550.000,00	
1113.05.00	ISS Exercício Vigente	2.100.000,00		
1113.05.00	ISS Retido na Fonte	450.000,00		
1120.00.00	TAXAS		938.000,00	
1121.00.00	TAXAS PELO EXERC.DO PODER DE POLÍCIA		280.000,00	
1121.17.00	Taxa de Fiscalização Vig. Sanitária	25.000,00		
1121.25.00	Taxas de Lic.p/Funcionamento de Est	120.000,00		
1121.29.00	Taxa de Licença p/Execução de Obras	50.000,00		
1121.30.00	Taxa de Autor.e Func. de Transporte	15.000,00		
1121.31.00	Taxa Util. Área de Domínio Público	30.000,00		
1121.99.00	Outras Taxas p/Exerc.do Poder de Polícia	40.000,00		
1122.00.00	TAXAS PELA PRESTAÇÃO DE SERVIÇOS		658.000,00	
1122.28.00	Taxa de Cemitério	18.000,00		
1122.90.00	Taxa de Limpeza Pública	60.000,00		
1122.99.00	Outras Taxas p/Prest.de Serviços	580.000,00		
1200.00.00	RECEITAS DE CONTRIBUIÇÕES		380.000,00	
1220.00.00	CONTRIBUIÇÕES ECONÔMICAS		380.000,00	
1220.29.00	Contribuição p/Cust.do Serv. de Iluminação Pu	380.000,00		
1300.00.00	RECEITAS PATRIMONIAIS		740.000,00	
1325.00.00	Remuneração de Depósito Bancário	620.000,00		
1325.01.00	RECEITA DE REM. DE DEPOSITO BANC. RECURSOS VIC	120.000,00		
1600.00.00	RECEITAS DE SERVIÇOS		166.000,00	
1600.44.00	Serviços de Abate de Animais	130.000,00		
1600.46.00	Taxa de Cemitério	16.000,00		
1600.99.00	Outros Serviços	20.000,00		

Luiz Manoel de Souza  
TC CRC-PE 15482/O-4  
CPF: 536.260.604-20

Prefeitura M. de Petrolândia

LEURIVAL ANTONIO SIMÕES NETO

Código	Especificação	Desdobramento	Fonte	Categ. Econ.
1700.00.00	TRANSFERENCIAS CORRENTES		99.155.200,00	
1720.00.00	TRANSFERENCIAS INTERGOVERNAMENTAIS		98.385.200,00	
1721.00.00	TRANSFERENCIAS DA UNIAO		43.521.200,00	
1721.01.00	PARTICIPACAO NA RECEITA DA UNIAO		25.590.000,00	
1721.01.00	Cota Parte do F P M	24.700.000,00		
1721.01.02	COTA-PARTE PPM ADIC. ART. 159-I CF/88	800.000,00		
1721.01.00	Cota parte do I T R	40.000,00		
1721.01.00	Cota-Parte da Contrib.Int.Domínio Econ. - C	50.000,00		
1721.22.00	TRASF.COMP.FINANCEIRA EXPLOR.RECURS		2.810.130,00	
1721.22.00	Cota Parte Comp.Financ.Rec.Hidricos	2.410.130,00		
1721.22.00	Cota Parte Fundo Esp.Petroleo FEP	400.000,00		
1721.33.00	TRANSF.DE REC.DO SISTEMA SAUDE SUS		9.800.000,00	
1721.33.00	Receitas do PAB	2.130.000,00		
1721.33.00	Rec. do Sistema Unico de Saude SUS	2.600.000,00		
1721.33.00	Programa Saude da Familia PSE	1.900.000,00		
1721.33.00	Programa Ag. Comunit.de Saude PACS	1.300.000,00		
1721.33.00	Receitas de Camp. Epidemiologicas	900.000,00		
1721.33.00	Receitas de Farmacia Basica	350.000,00		
1721.33.00	Receitas do PA3 Indigena	50.000,00		
1721.33.00	Outras Rec. do Sistema de Saude	600.000,00		
1721.34.00	TRANSF. DE RECURSOS FINANC.DO FNAS		950.000,00	
1721.34.00	Outras Transf.de Fundo Nac.As.Socia	950.000,00		
1721.35.00	TRANSFERENCIA DE RECURSOS DO FNDE		3.351.070,00	
1721.35.00	Transf. de Salario Educacao SE	1.659.070,00		
1721.35.00	Transferencia do FNDE ao PODE	22.000,00		
1721.35.00	Transferencia do FNDE ao PNAE	850.000,00		
1721.35.00	Transferencia do FNDE ao PNATE	320.000,00		
1721.35.00	Outras Transferencia do FNDE	550.000,00		
1721.36.00	TRANSF. FINANCEIRA DO ICMS DESONERA		210.000,00	
1721.36.00	Transf.Fl.ICMS Desoneracao LC 87/96	210.000,00		
1721.99.00	OUTRAS TRANSFERENCIAS DA UNIAO		810.000,00	
1721.99.00	Demais Transferencias da Uniao	810.000,00		
1722.00.00	TRANSFERENCIAS DO ESTADO		36.645.000,00	
1722.01.00	PARTICIPACAO NA RECEITA DO ESTADO		36.645.000,00	
1722.01.00	Cota Parte do ICMS	33.345.000,00		
1722.01.00	Cota Parte do IPVA	950.000,00		
1722.01.00	Cota Parte do IPI	150.000,00		
1722.31.00	Outras Participacoes na Rec.do Esta	2.200.000,00		

Código	Especificação	Desdobramento	Fonte	Categ. Econ.
1724.00.00	TRANSFERENCIAS MULTIGOVERNAMENTAIS		18.219.000,00	
1724.01.00	Transferencias de Recursos do FUNDEB	14.430.000,00		
1724.02.00	Transf. de Rec. Complementacao - FUNDEB	3.789.000,00		
1760.00.00	TRANSFERENCIAS DE CONVENIOS		770.000,00	
1761.00.00	TRNSF.DE CONV.DA UNIAO E ENTIDADES		370.000,00	
1761.01.00	Transferencia Conv.da Uniao p/o SUS	50.000,00		
1761.02.00	Tansf. de Conv. da Uniao p/Educacao	70.000,00		
1761.03.00	Transf.de Cov. da Uniao p/As.Social	100.000,00		
1761.99.00	Outras Transf. de Convênio da Uniao	150.000,00		
1762.00.00	TRANSF. CONVENIO ESTADO E ENTIDADES		400.000,00	
1762.01.00	Tranf. Conv. Estado Para o SUS	50.000,00		
1762.02.00	Transf. Conv. do Estado P/Educacao	50.000,00		
1762.99.00	Outras Transf. de Conv. do Estado	300.000,00		
1900.00.00	OUTRAS RECEITAS CORRENTES		339.800,00	
1911.00.00	MULTAS E JUROS DE MORA DE TRIBUTOS		90.000,00	
1911.38.00	Multas e Juros de Mora de IPTU	70.000,00		
1911.99.00	Multas/Juros de Mora de Out.Tributo	20.000,00		
1920.00.00	INDENIZACOES E RESTITUICOES		70.000,00	
1921.00.00	Indenizacoes		10.000,00	
1921.99.00	Outras Indenizações	10.000,00		
1922.00.00	Restituicoes		60.000,00	
1922.99.00	Outras Restituições	60.000,00		
1930.00.00	RECEITA DA DIVIDA ATIVA		99.800,00	
1931.00.00	RECEITA DE DIVIDA ATIVA TRIBUTARIA		99.800,00	
1931.11.00	Receita da Dívida Ativa s/IPTU	79.800,00		
1931.99.00	Receita da Dívida de Outros Tributo	20.000,00		
1990.00.00	RECEITAS DIVERSAS		80.000,00	
1990.99.00	Outras Receitas Diversas	80.000,00		
2000.00.00	RECEITAS DE CAPITAL			520.000,00
2200.00.00	ALIENACAO DE BENS		210.000,00	
2210.00.00	ALIENACAO DE BENS MOVEIS		210.000,00	
2211.00.00	ALIENACAO DE TITULOS MOBILIARIOS		50.000,00	
2211.91.00	Alienacoes de Acoes Emp. Publicas	50.000,00		
2219.00.00	ALIENACAO DE OUTROS BENS MOVEIS		160.000,00	
2219.01.00	Automoveis	80.000,00		
2219.02.00	Outros Bens Moveis	80.000,00		
2400.00.00	TRANSFERENCIAS DE CAPITAL		210.000,00	
2470.00.00	TRANSFERENCIAS DE CONVENIOS		210.000,00	

Luiz Manoel de Souza  
TC CRC-PE 15482/O-4

Prefeitura M. de Pernambuco: 057

LOURIVAL ANTONIO SIMÕES NETO

Código	Especificação	Desdobramento	Fonte	Categ. Econ.
2471.00.00	TRANSF.CONV.UNIAO SUAS ENTIDADES		160.000,00	
2471.01.00	Transf.Conv.da Uniao p/SUS	50.000,00		
2471.02.00	Transf.Conv.Uniao p/Educação	50.000,00		
2471.99.00	Outras Transf. Conv. da Uniao	60.000,00		
2472.00.00	TRANSF. DE CONV. ESTADUAL E ENTIDADE		50.000,00	
2472.99.00	Outras Transf. de Convenios do Esta	50.000,00		
2500.00.00	OUTRAS RECEITAS DE CAPITAL		100.000,00	
2590.00.00	Outras Receitas de Capital	100.000,00		
9000.00.00	DEDUÇÕES DA RECEITA CORRENTE			-11.879.000,00
9172.10.20	Dedução de Rec.FPM FUNDEB e Redutor	-4.940.000,00		
9172.10.50	Dedução de Rec.Form.do FUNDEB-ITR	-8.000,00		
9172.13.00	Dedução Rec.p/Form.FUNDEB LC 87/96	-42.000,00		
9172.20.10	Dedução Receita p/Form.FUNDEB ICMS	-6.669.000,00		
9172.20.20	Dedução Receita p/For.FUNDEB - IPVA	-190.000,00		
9172.20.40	Deduc. Rec. p/Form.FUNDEB IPI	-30.000,00		
801 01	TOTAIS .....			119.103.000,00

Luiz Manoel de Souza  
TC CRC-PE 15482/O-4  
CPF: 536.260.604-20

Prefeitura M. de Pernambuco: 058  
LOURIVAL ANTONIO SIMÕES NETO



# PREFEITURA MUNICIPAL DE PETROLÂNDIA

Exercício 2016

## Receita do Tesouro

Código	Especificação	Desdobramento	Fonte	Categ. Econ.
1000.00.00	RECEITAS CORRENTES			99.584.000,00
1190.00.00	RECEITAS TRIBUTARIAS		5.923.000,00	
1110.00.00	IMPOSTOS		4.985.000,00	
1112.00.00	IMPOSTO S/PATRIMONIO E A RENDA		2.435.000,00	
1112.02.00	IMP.S/PROP.PREDIAL TERRITORIAL UREA		205.000,00	
1112.02.00	IPTU Predial do Exercício Vigente	205.000,00		
1112.04.00	IMP.S/RENDA E PROV. QUALQ. NATUREZA		2.140.000,00	
1112.04.00	IRRF Pessoas Físicas	170.000,00		
1112.04.00	IRRF Retido na Fonte	1.970.000,00		
1112.08.00	ITBI Imp. s/Trans.Bens Intervivos	90.000,00		
1113.00.00	IMPOSTO S/A PRODUCAO E A CIRCULACAO		2.550.000,00	
1113.05.00	IMP. S/ SERVIÇO DE QUALQ. NATUREZA		2.550.000,00	
1113.05.00	ISS Exercício Vigente	2.100.000,00		
1113.05.00	ISS Retido na Fonte	450.000,00		
1120.00.00	TAXAS		938.000,00	
1121.00.00	TAXAS PELO EXERC.DO PODER DE POLICI		280.000,00	
1121.17.00	Taxa de Fiscalizacao Vig. Sanitaria	25.000,00		
1121.25.00	Taxas de Lic.p/Funcionamento de Est	120.000,00		
1121.29.00	Txa de Licenca p/Execucao de Obras	50.000,00		
1121.30.00	Taxa de Autor.e Func. de Transporte	15.000,00		
1121.31.00	Taxa Util. Area de Dominio Publico	30.000,00		
1121.99.00	Outras Taxas p/Exerc.do Poder de Policia	40.000,00		
1122.00.00	TAXAS PELA PRESTACAO DE SERVICOS		658.000,00	
1122.28.00	Taxa de Cemiterio	18.000,00		
1122.90.00	Taxa de Limpeza Publica	60.000,00		
1122.99.00	Outras Taxas p/Prest.de Servicos	580.000,00		
1200.00.00	RECEITAS DE CONTRIBUICOES		380.000,00	
1220.00.00	CONTRIBUICOES ECONOMICAS		380.000,00	
1220.29.00	Contribuicao p/Cust.do Serv. de Iluminacao Pu	380.000,00		
1300.00.00	RECEITAS PATRIMONIAIS		740.000,00	
1325.00.00	Remuneracao de Deposito Bancario	520.000,00		
1325.01.00	RECEITA DE REM. DE DEPOSITO BANC. RECURSOS VIC	120.000,00		
1600.00.00	RECEITAS DE SERVICOS		166.000,00	
1600.44.00	Servicos de Abate de Animais	120.000,00		
1600.46.00	Taxa de Cemiterio	16.000,00		
1600.99.00	Outros Servicos	20.000,00		

PAGINA: 059

Prefeitura M. de Petrolândia

LOURIVAL ANTONIO SIMÕES NETO

Luiz Manoel de Souza

TC CRC-PE 15482/O-4

Código	Especificação	Desdobramento	Fonte	Catag. Econ.
1700.00.00	TRANSFERENCIAS CORRENTES		80.166.200,00	
1720.00.00	TRANSFERENCIAS INTERGOVERNAMENTAIS		80.166.200,00	
1721.00.00	TRANSFERENCIAS DA UNIAO		43.521.200,00	
1721.01.00	PARTICIPACAO NA RECEITA DA UNIAO		25.590.000,00	
1721.01.00	Cota Parte do F P M	24.700.000,00		
1721.01.32	COXA-PARTE FPM ADIC. ART. 159-I CF/88	600.000,00		
1721.02.00	Cota parte do I T R	40.000,00		
1721.01.00	Cota-Parte da Contrib.Int.Dominio Econ. - C	50.000,00		
1721.22.00	TRASF.COMP.FINANCEIRA EXPLOR.RECURS		2.810.130,00	
1721.22.00	Cota Parte Comp.Financ.Rec.Hidricos	2.410.130,00		
1721.22.00	Cota Parte Fundo Esp.Petroleo FEP	400.000,00		
1721.33.00	TRANSF.DE REC.DO SISTEMA SAUDE SUS		9.600.000,00	
1721.33.00	Receitas do PAB	2.100.000,00		
1721.33.00	Rec. do Sistema Unico de Saude SUS	2.600.000,00		
1721.33.00	Programa Saude da Familia PSF	1.900.000,00		
1721.33.00	Programa Ag. Comunit.de Saude PACS	1.300.000,00		
1721.33.00	Receitas de Camp. Epidemiologicas	900.000,00		
1721.33.00	Receitas de Farmacia Basica	350.000,00		
1721.33.00	Receitas do PAB Indigena	50.000,00		
1721.33.00	Outras Rec. do Sistema de Saude	600.000,00		
1721.34.00	TRANSF. DE RECURSOS FINANC.DO FNAS		950.000,00	
1721.34.00	Outras Transf.do Fundo Nac.As.Socia	950.000,00		
1721.35.00	TRANSFERENCIA DE RECURSOS DO FNDE		3.351.070,00	
1721.35.00	Transf. do Salario Educacao SE	1.659.070,00		
1721.35.00	Transferencia do FNDE ao EDDE	22.000,00		
1721.35.00	Transferencia do FNDE ao PNAE	850.000,00		
1721.35.00	Transferencia do FNDE ao PNATE	320.000,00		
1721.35.00	Outras Transferencia do FNDE	500.000,00		
1721.36.00	TRANSF. FINANCEIRA DO ICMS DESONERA		210.000,00	
1721.36.00	Transf.Fi.ICMS Desoneracao LC 87/96	210.000,00		
1721.99.00	OUTRAS TRANSFERENCIAS DA UNIAO		810.000,00	
1721.99.00	Demais Transferencias da Uniao	810.000,00		
1722.00.00	TRANSFERENCIAS DO ESTADO		36.645.000,00	
1722.01.00	PARTICIPACAO NA RECEITA DO ESTADO		36.645.000,00	
1722.01.00	Cota Parte do ICMS	33.345.000,00		
1722.01.00	Cota Parte do IPVA	950.000,00		
1722.01.00	Cota Parte do IPT	150.000,00		
1722.01.00	Outras Participacoes na Rec.do Esta	2.200.000,00		

Luiz Manoel de Souza  
TC CRC-PE 15482/O-4  
- 556 260 604-20

Prefeitura M. de Patrocinio

LOURIVAL AMARAL SIMÕES NETO

Código	Especificação	Desdobramento	Fonte	Categ. Econ.
1900.00.00	OUTRAS RECEITAS CORRENTES		339.800,00	
1911.00.00	MULTAS E JUROS DE MORA DE TRIBUTOS		90.000,00	
1911.38.00	Multas e Juros de Mora de IPTU	70.000,00		
1911.99.00	Multas/Juros de Mora de Out.Tributo	20.000,00		
1920.00.00	INDENIZACOES E RESTITUICOES		70.000,00	
1921.00.00	Indenizacoes		10.000,00	
1921.99.00	Outras Indenizações	10.000,00		
1922.00.00	Restituicoes		60.000,00	
1922.99.00	Outras Restituições	60.000,00		
1930.00.00	RECEITA DA DIVIDA ATIVA		99.800,00	
1931.00.00	RECEITA DE DIVIDA ATIVA TRIBUTARIA		99.800,00	
1931.11.00	Receita da Dívida Ativa s/IPTU	79.800,00		
1931.99.00	Receita da Dívida de Outros Tributo	20.000,00		
1990.00.00	RECEITAS DIVERSAS		80.000,00	
1990.99.00	Outras Receitas Diversas	80.000,00		
2000.00.00	RECEITAS DE CAPITAL			100.000,00
2500.00.00	OUTRAS RECEITAS DE CAPITAL		100.000,00	
2590.00.00	Outras Receitas de Capital	100.000,00		
9000.00.00	DEDUÇÕES DA RECEITA CORRENTE			-11.879.000,00
9172.10.20	Deducao de Rec.FPM FUNDEB e Redutor	-4.940.000,00		
9172.10.50	Deducao de Rec.Forn.do FUNDEB-ITR	-8.000,00		
9172.13.00	Deducao Rec.p/Form.FUNDEB LC 87/96	-42.000,00		
9172.20.10	Deducao Receita p/Form.FUNDEB ICMS	-6.669.000,00		
9172.20.20	Deducao Receita p/For.FUNDEB - IPVA	-190.000,00		
9172.20.40	Deduc. Rec. p/Form.FUNDEB IPI	-30.000,00		
B02 02	TOTAIS .....			99.694.000,00

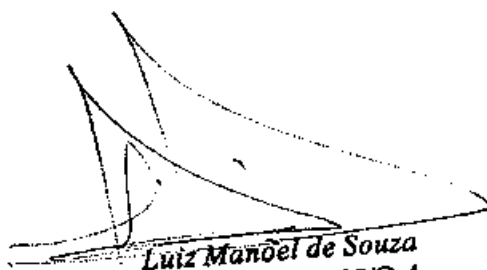
  
**Luiz Manoel de Souza**  
 TC CRC-PE 15482/O-4  
 CPF: 536.260.604-20

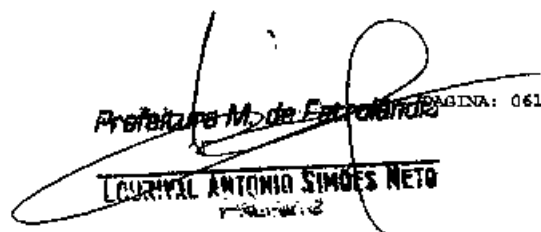
  
 Prefeitura M. de Estrelândia  
**LOURDIVAL ANTONIO SIMÕES NETO**  
 PÁGINA: 061



# PREFEITURA MUNICIPAL DE PETROLÂNDIA

Exercício 2016

Receita de Outras Fontes

Código	Especificação	Desdobramento	Fonte	Categ. Econ.
1000.00.00	RECEITAS CORRENTES			18.989.000,00
1700.00.00	TRANSFERÊNCIAS CORRENTES		18.989.000,00	
1720.00.00	TRANSFERÊNCIAS INTERGOVERNAMENTAIS		18.219.000,00	
1724.00.00	TRANSFERÊNCIAS MULTIGOVERNAMENTAIS		18.219.000,00	
1724.01.00	Transferências de Recursos do FUNDEB	14.430.000,00		
1724.02.00	Transf. de Rec. Complementação - FUNDEB	3.789.000,00		
1760.00.00	TRANSFERÊNCIAS DE CONVENIOS		770.000,00	
1761.00.00	TRANSF. DE CONV. DA UNIAO E ENTIDADES		370.000,00	
1761.01.00	Transferência Conv. da Uniao p/o SUS	50.000,00		
1761.02.00	Transf. de Conv. da Uniao p/Educação	70.000,00		
1761.03.00	Transf. de Conv. da Uniao p/As. Social	100.000,00		
1761.99.00	Outras Transf. de Convenio da Uniao	150.000,00		
1762.00.00	TRANSF. CONVENIO ESTADO E ENTIDADES		400.000,00	
1762.01.00	Transf. Conv. Estado Para o SUS	50.000,00		
1762.02.00	Transf. Conv. do Estado P/Educação	50.000,00		
1762.99.00	Outras Transf. de Conv. do Estado	300.000,00		
2000.00.00	RECEITAS DE CAPITAL			420.000,00
2200.00.00	ALIENACAO DE BENS		210.000,00	
2210.00.00	ALIENACAO DE BENS MOVEIS		210.000,00	
2211.00.00	ALIENACAO DE TITULOS MOBILIARIOS		50.000,00	
2211.01.00	Alienacoes de Acoes Esp. Publicas	50.000,00		
2219.00.00	ALIENACAO DE OUTROS BENS MOVEIS		160.000,00	
2219.01.00	Automoveis	80.000,00		
2219.02.00	Outros Bens Moveis	80.000,00		
2400.00.00	TRANSFERÊNCIAS DE CAPITAL		210.000,00	
2470.00.00	TRANSFERÊNCIAS DE CONVENIOS		210.000,00	
2471.00.00	TRANSF. CONV. UNIAO SUAS ENTIDADES		160.000,00	
2471.01.00	Transf. Conv. da Uniao p/SUS	50.000,00		
2471.02.00	Transf. Conv. Uniao p/Educação	50.000,00		
2471.99.00	Outras Transf. Conv. da Uniao	60.000,00		
2472.00.00	TRANSF. DE CONV. ESTADUAL E ENTIDADE		50.000,00	
2472.99.00	Outras Transf. de Convenios do Esta	50.000,00		
803 03	TOTALIS .....			19.409.000,00

Luiz Manoel de Souza  
TC CRC-PE 15482/O-4  
CPF: 536.260.604-20

Prefeitura M. de Petrolândia

ANTONIO SIMÕES NETO

PÁGINA: 062





**PREFEITURA MUNICIPAL DE PETROLÂNDIA**

**CÂMARA MUNICIPAL**

**DE**

**PETROLÂNDIA**

  
Luiz Manoel de Souza  
TC CRC-PE 15482/O-4  
CPF: 536.260.604-20

  
Prefeitura M. de Petrolândia  
LOURIVAL ANTÔNIO SIMÕES NETO  
PREFEITO



# **PREFEITURA MUNICIPAL DE PETROLÂNDIA**

## **CÂMARA MUNICIPAL**

### **PRINCIPAIS ATRIBUIÇÕES**

Exercer as funções inerentes ao Poder legislativo, bem como as atribuições de fiscalização e controle dos atos do Poder Executivo, com base nos dispositivos constitucionais e regimentais.

### **OBJETIVOS**

Dotar a Câmara de melhores condições para executar as atividades técnicas e administrativas, abrangendo pessoal, material, patrimônio e equipamentos adequados ao desempenho dos trabalhos.

Legislar sobre todas as matérias de competência do município.

Propiciar o apoio administrativo ao bom desempenho do órgão.

### **METAS**

Desenvolver o apoio administrativo na área de pessoal, material, finanças e material.

Pagamento de pessoal ativo e eletivo da Câmara;

Adquirir material permanente necessário ao bem estar administrativo.

## **CÂMARA MUNICIPAL**

### **CORPO DELIBERATIVO E SECRETARIA DA CÂMARA**

- Aquisição de Móveis, Máquinas e Equipamentos;
- Desenvolver o Processo Legislativo ordinário;
- Consolidar e Editar Legislação Vigente;
- Construção, ampliação e reforma da casa Aureliano Menezes;
- Manutenção das Atividades Legislativas e Administrativas;
- Atendimento de Despesas de Exercícios Anteriores;
- Encargos Previdenciários com servidores Públicos e formação de Patrimônio.

  
**Luiz Manoel de Souza**  
TC CRC-PE 15482/O-4  
CPF: 536.260.604-20

  
Prefeitura M. de Petrolândia  
**Luciano Antonio Simões Neto**



# PREFEITURA MUNICIPAL DE PETROLÂNDIA

Exercício 2016

Resumo Geral da Despesa por Poder

Recursos de todas as fontes

1.11 - CAMARA MUNICIPAL DE PETROLÂNDIA

Código	Especificação	Tesouro	Outras Fontes	Total
390000	DESPESAS CORRENTES	4.940.000,00		4.940.000,00
310000	PESSOAL E ENCARGOS SOCIAIS	3.553.000,00		3.553.000,00
330000	Outras Despesas Correntes	1.387.000,00		1.387.000,00
400000	DESPESAS DE CAPITAL	60.000,00		60.000,00
440000	Investimento	60.000,00		60.000,00
001 01	TOTAIS -----	5.000.000,00		5.000.000,00

  
Luiz Manoel de Souza  
TC CRC-PE 15482/O-4  
CPE 536 260 604-20

  
Prefeitura M. de Petrolândia

LEIRIVAL ANTONIO SIMÕES NETO



# PREFEITURA MUNICIPAL DE PETROLÂNDIA

Exercício 2016

Resumo Geral da Despesa por Unidade Orçamentária

Recursos de todas as fontes

1.11 - CAMARA MUNICIPAL DE PETROLÂNDIA

Código	Especificação	Tesouro	Outras Fontes	Total
300000	DESPESAS CORRENTES	4.940.000,00		4.940.000,00
310000	PESSOAL E ENCARGOS SOCIAIS	3.553.000,00		3.553.000,00
330000	Outras Despesas Correntes	1.387.000,00		1.387.000,00
400000	DESPESAS DE CAPITAL	60.000,00		60.000,00
440000	Investimento	60.000,00		60.000,00
C01 02	TOTAIS -----	5.000.000,00		5.000.000,00

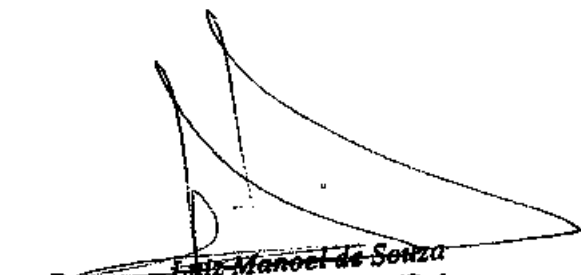
  
Manoel de Souza  
TC CRC-PE 15482/O-4  
CPF: 536.260.604-20

  
Prefeitura M. de Petrolândia  
EURIVAL ANTONIO SIMÕES NETO  
064



# PREFEITURA MUNICIPAL DE PETROLÂNDIA

Exercício 2016

Demonstrativo da Despesa por Unidade Orçamentária, Consolidando Projetos e Atividades

Recursos do Tesouro

1.11 - CAMARA MUNICIPAL DE PETROLÂNDIA

Código	Especificação	Projetos	Atividades	Oper. Espec.
11100	CAMARA MUNICIPAL DE PETROLÂNDIA		5.000.000,00	
11100	SOMA:			5.000.000,00
001 03	TOTAIS -----		5.000.000,00	
001 03	SOMA:			5.000.000,00

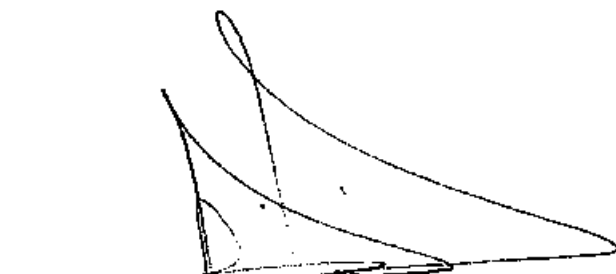
  
Luiz Manoel de Souza  
TC CRC-PE 15482/O-4

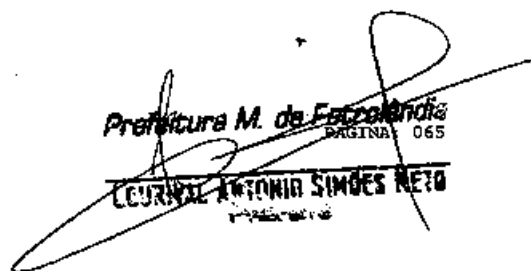
  
Prefeitura M. de Petrolândia  
PÁGINA 065  
COURIVAL ANTONIO SIMÕES NETO



# PREFEITURA MUNICIPAL DE PETROLÂNDIA

Exercício 2016

Demonstrativo da Despesa por Unidades Orçamentárias e Categorias Econômicas

Recursos do Tesouro

1.11 - CAMARA MUNICIPAL DE PETROLÂNDIA

Código	Especificação	Correntes	Capital	Total
11100	CAMARA MUNICIPAL DE PETROLÂNDIA	4.940.000,00	60.000,00	5.000.000,00
001 04	TOTAIS -----	4.940.000,00	60.000,00	5.000.000,00

  
Luiz Manoel de Souza  
TC CRC PE 15482/O-4  
CPF: 536.260.604-20

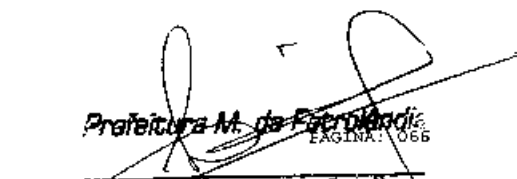
  
Prefeitura M. de Petrolândia  
EAGINA: 066  
JUAZIVAL ANTONIO SIMÕES NETO



# PREFEITURA MUNICIPAL DE PETROLÂNDIA

Exercício 2016

Programa de Trabalho por Unidades Orçamentárias

Recursos de Todas as Fontes

1.11 - CAMARA MUNICIPAL DE PETROLÂNDIA

Código	Especificação	Tesouro	Outras Fontes	Total
111011	CAMARA MUNICIPAL DE PETROLÂNDIA	5.000.000,00		5.000.000,00
3.1.00	PESSOAL E ENCARGOS SOCIAIS	3.553.000,00		3.553.000,00
3.3.00	Outras Despesas Correntes	1.387.000,00		1.387.000,00
4.4.00	Investimento	60.000,00		60.000,00
01	LEGISLATIVA	5.000.000,00		5.000.000,00
3.1.00	PESSOAL E ENCARGOS SOCIAIS	3.553.000,00		3.553.000,00
3.3.00	Outras Despesas Correntes	1.387.000,00		1.387.000,00
4.4.00	Investimento	60.000,00		60.000,00
031	ACAO LEGISLATIVA	5.000.000,00		5.000.000,00
3.1.00	PESSOAL E ENCARGOS SOCIAIS	3.553.000,00		3.553.000,00
3.3.00	Outras Despesas Correntes	1.387.000,00		1.387.000,00
4.4.00	Investimento	60.000,00		60.000,00
0005	DESENVOLVIMENTO LEGISLATIVO	5.000.000,00		5.000.000,00
3.1.00	PESSOAL E ENCARGOS SOCIAIS	3.553.000,00		3.553.000,00
3.3.00	Outras Despesas Correntes	1.387.000,00		1.387.000,00
4.4.00	Investimento	60.000,00		60.000,00
01 031 0005 2.001	MANUTENCAO DAS ACOES LEGISLATIVAS	3.510.000,00		3.510.000,00
3.1.00	PESSOAL E ENCARGOS SOCIAIS	2.303.000,00		2.303.000,00
3.3.00	Outras Despesas Correntes	1.147.000,00		1.147.000,00
4.4.00	Investimento	60.000,00		60.000,00
01 031 0005 2.002	MANUTENCAO DO CORPO DELIBERATIVO	1.240.000,00		1.240.000,00
3.1.00	PESSOAL E ENCARGOS SOCIAIS	1.090.000,00		1.090.000,00
3.3.00	Outras Despesas Correntes	150.000,00		150.000,00
01 031 0005 2.003	CONTRIBUICAO P/FORM.DO PATRIM.PASEP	50.000,00		50.000,00
3.3.00	Outras Despesas Correntes	50.000,00		50.000,00
01 031 0005 2.055	MANUTENCAO DAS ATIV. CONTROLE INTERNO - CAMARA	200.000,00		200.000,00
3.1.00	PESSOAL E ENCARGOS SOCIAIS	160.000,00		160.000,00
3.3.00	Outras Despesas Correntes	40.000,00		40.000,00
001 05	TOTAL	5.000.000,00		5.000.000,00

Prefeitura M. de Petrolândia

LOURIVAL ANTONIO STROES NETO

Luiz Manoel de Souza

TCCRC-PE 15482/O-4

Código	Especificação	Tesouro	Outras Fontes	Total
--------	---------------	---------	---------------	-------

  
Luiz Manoel de Souza  
TC CRC-PE 15482/O-4  
CPF 500.000.000-00

  
Prefeitura M. de Petrolândia  
LOURIVAL ANTONIO SIMÕES NETO  
CPF 500.000.000-00





**PREFEITURA MUNICIPAL DE PETROLÂNDIA**

**SECRETARIA**

**DE**

**GOVERNO**

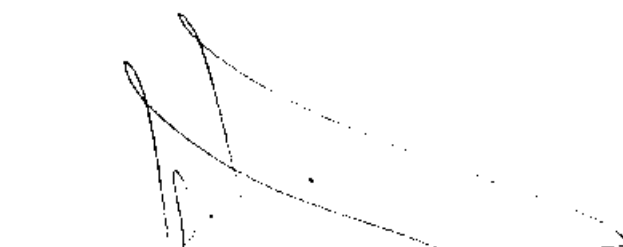
  
Luiz Manoel de Souza  
TC CRC-PE 15482/O-4

  
Prefeitura M. de Petrolândia  
LOURIVAL ANTONIO SIMÕES NETO  
CPF 000.000.000-00



# **PREFEITURA MUNICIPAL DE PETROLÂNDIA**

## **SECRETARIA DE GOVERNO**

### **PRINCIPAIS ATRIBUIÇÕES**

Assistência e assessoramento ao Prefeito, no trato de questões.

Providências de seu expediente oficial.

Exercer a função de ouvidoria pública municipal, particularmente no que se refere á defesa dos direitos humanos e da cidadania.

### **OBJETIVOS**

Dotar a Secretaria de condições para a execução das atividades técnica e administrativa, abrangendo Pessoal, material, patrimônio e equipamentos;  
Suprir as necessidades de orientação e capacitação de pessoal técnico e administrativo da Secretária.

Assegurar as condições necessárias para o planejamento, a execução, o acompanhamento e a avaliação das ações de responsabilidade da Secretaria.

### **METAS**

Prestar assessoramento ao Prefeito em assuntos técnicos e administrativos.  
Desenvolver as atividades financeiras, de pessoal, de material e de patrimônio.  
Desenvolver, modernizar e manter os serviços de informática;  
Coordenar, supervisionar e assessorar a execução das atividades da secretaria;  
Adquirir os equipamentos necessários ao funcionamento da secretaria.

### **A- GABINETE DO PREFEITO**

- Manutenção dos serviços do Gabinete do Prefeito;
- Manutenção das assessorias do gabinete;
- Implantar e manter a secretaria especial para assuntos Indígenas;
- Aquisição de Móveis e Equipamento;
- Treinamento e aperfeiçoamento em informática;
- Manutenção das Atividades de Conselho Popular;
- Manutenção de Convênios com Entidades;
- Manutenção das atividades do Distrito Icó mandantes.

### **B - DEPARTAMENTO CERIMONIAL**

- Manutenção dos serviços do Departamento;
- Aquisição de Móveis e Equipamentos;
- Manutenção dos Serviços de Divulgação, Recepção e Cerimoniais;
- Manutenção dos Serviços de Relacionamento Interno e Externo do Município;
- Organização de Serviços de Protocolo.

*Luiz Manoel de Souza*  
TC CRC PE 1548270-4  
CPE: 536 260.604-20

*Prefeitura M. de Petrolândia*

*LOURIVAL BATISTA SIMÕES NETO*  
P. M. de Petrolândia



# **PREFEITURA MUNICIPAL DE PETROLÂNDIA**

## **C – COORDENADORIA DO CONTROLE INTERNO**

- Assegurar o cumprimento das diretrizes, planos, normas e procedimentos do órgão;
- Propiciar o estímulo à obediência às normas legais, inclusive instruções normativas, estatutos, regimentos internos e outros instrumentos normativos;
- Antecipar-se preventivamente, ao cometimento de erros, desperdícios, abusos, práticas antieconômicas e fraudes;
- Assegurar as informações contábeis, financeiras, administrativas e operacionais, sua exatidão, confiabilidade, integridade e oportunidade com vistas à tomada de decisão;
- Salvar os ativos financeiros e físicos quanto à sua boa e regular utilização;
- Assegurar a legitimidade do passivo;
- Estimular a eficiência do pessoal, pela vigilância de suas atividades.

## **D – SECRETARIA ESPECIAL PARA ASSUNTOS INDÍGENAS**

- Aquisição de móveis e equipamentos para a secretaria especial para assuntos indígenas;
- Manutenção dos serviços da secretaria;
- Promover convênios com entidades Estaduais e Federais;
- Promover ações para manter a cultura e costumes indígenas;
- Incentivo a produção de artesanatos de peças indígenas.

*Lutz Manoel de Souza*  
TC CRC-PE 15482/O-4

*Prefeitura M. de Petrolândia*

*LOURIVAL ANTONIO SIMÕES NETO*  
P. 001/00



# PREFEITURA MUNICIPAL DE PETROLÂNDIA

Exercício 2016

Resumo Geral da Despesa por Poder

Recursos de todas as fontes

3.01 - SECRETARIA DE GOVERNO

Código	Especificação	Tesouro	Outras Fontes	Total
500000	DESPESAS CORRENTES	2.456.000,00		2.456.000,00
310000	PESSOAL E ENCARGOS SOCIAIS	1.250.000,00		1.250.000,00
330000	Outras Despesas Correntes	1.206.000,00		1.206.000,00
400000	DESPESAS DE CAPITAL	85.000,00		85.000,00
440000	Investimento	85.000,00		85.000,00
001 01	TOTALS -----	2.541.000,00		2.541.000,00

  
Luiz Manoel de Souza  
TC CRC-PE 15482/O-4  
CPF: 520.060.604-20

  
Lourival Antonio Simões Neto  
PAGINA: 069



# PREFEITURA MUNICIPAL DE PETROLÂNDIA

Exercício 2016

Resumo Geral da Despesa por Unidade Orçamentária

Recursos de todas as fontes

3.01 - SECRETARIA DE GOVERNO

Código	Especificação	Tesouro	Outras Fontes	Total
300000	DESPESAS CORRENTES	2.456.000,00		2.456.000,00
310000	PESSOAL E ENCARGOS SOCIAIS	1.250.000,00		1.250.000,00
330000	Outras Despesas Correntes	1.206.000,00		1.206.000,00
400000	DESPESAS DE CAPITAL	95.000,00		95.000,00
440000	Investimento	85.000,00		85.000,00
001 02	TOTAIS -----	2.541.000,00		2.541.000,00

  
Luiz Manoel de Souza  
TC CRC-PE 15482/O-4

Prefeitura M. de Petrolândia  
  
LOURIVAL ANTONIO SIMÕES NETO  
CINEMA: 970



# PREFEITURA MUNICIPAL DE PETROLÂNDIA

Exercício 2016

Demonstrativo da Despesa por Unidade Orçamentária, Consolidando Projetos e Atividades

Recursos do Tesouro

3.01 - SECRETARIA DE GOVERNO

Código	Especificação	Projetos	Atividades	Oper. Espec.
10100	SECRETARIA DE GOVERNO		2.541.000,00	
10100		SOMA:		2.541.000,00
C01 03	TOTAIS -----		2.541.000,00	
C01 03		SOMA:		2.541.000,00

  
Luiz Manoel de Souza  
TC CRC-PE 15482/O-4

  
Prefeitura M. de Petrolândia  
LOURIVAL ANTONIO SIMÕES NETO  
EXTERNA: 071



# PREFEITURA MUNICIPAL DE PETROLÂNDIA

Exercício 2016

Demonstrativo da Despesa por Unidades Orçamentárias e Categorias Econômicas

Recursos do Tesouro

3.01 - SECRETARIA DE GOVERNO

Código	Especificação	Correntes	Capital	Total
10100	SECRETARIA DE GOVERNO	2.456.000,00	85.000,00	2.541.000,00
001 04	TOTAIS -----	2.456.000,00	85.000,00	2.541.000,00

  
Luiz Manoel de Souza  
TC CRC-PE 15482/O-4  
11 33 604-20

  
Prefeitura M. de Petrolândia  
LEIRIVAL ASSIS SIMÕES NETO  
PAGINA: 072



# PREFEITURA MUNICIPAL DE PETROLÂNDIA

Exercício 2016

Programa de Trabalho por Unidades Orçamentárias  
3.01 - SECRETARIA DE GOVERNO

Recursos de Todas as Fontes

Código	Especificação	Tesouro	Outras Fontes	Total
301001	GABINETE DO PREFEITO	2.541.000,00		2.541.000,00
3.1.00	PESSOAL E ENCARGOS SOCIAIS	1.250.000,00		1.250.000,00
3.3.00	Outras Despesas Correntes	1.206.000,00		1.206.000,00
4.4.00	Investimento	85.000,00		85.000,00
04	ADMINISTRAÇÃO	2.201.000,00		2.201.000,00
3.1.00	PESSOAL E ENCARGOS SOCIAIS	1.100.000,00		1.100.000,00
3.3.00	Outras Despesas Correntes	1.071.000,00		1.071.000,00
4.4.00	Investimento	30.000,00		30.000,00
122	ADMINISTRAÇÃO GERAL	2.080.000,00		2.080.000,00
3.1.00	PESSOAL E ENCARGOS SOCIAIS	1.000.000,00		1.000.000,00
3.3.00	Outras Despesas Correntes	1.050.000,00		1.050.000,00
4.4.00	Investimento	30.000,00		30.000,00
0003	DESENVOLVIMENTO ADMINISTRATIVO	2.080.000,00		2.080.000,00
3.1.00	PESSOAL E ENCARGOS SOCIAIS	1.000.000,00		1.000.000,00
3.3.00	Outras Despesas Correntes	1.050.000,00		1.050.000,00
4.4.00	Investimento	30.000,00		30.000,00
04 122 0003 2.004	MANUTENÇÃO DO GABINETE DO PREFEITO	330.000,00		330.000,00
3.1.00	PESSOAL E ENCARGOS SOCIAIS	280.000,00		280.000,00
3.3.00	Outras Despesas Correntes	50.000,00		50.000,00
04 122 0003 2.005	MANUT. DAS ATIVIDADES DA SECRETARIA DE GOVERNO	1.750.000,00		1.750.000,00
3.1.00	PESSOAL E ENCARGOS SOCIAIS	720.000,00		720.000,00
3.3.00	Outras Despesas Correntes	1.000.000,00		1.000.000,00
4.4.00	Investimento	30.000,00		30.000,00
124	CONTROLE INTERNO	121.000,00		121.000,00
3.1.00	PESSOAL E ENCARGOS SOCIAIS	100.000,00		100.000,00
3.3.00	Outras Despesas Correntes	21.000,00		21.000,00
0003	DESENVOLVIMENTO ADMINISTRATIVO	121.000,00		121.000,00
3.1.00	PESSOAL E ENCARGOS SOCIAIS	100.000,00		100.000,00
3.3.00	Outras Despesas Correntes	21.000,00		21.000,00

Prefeitura M. de Petrolândia, 07/3

Luiz Manoel de Sousa  
TC CRC-PE 15482/O-4

CURVAL ACILANTO SIMÕES NETO



Código	Especificação	Tesouro	Outras Fontes	Total
04 124 0003 2.050	MANUTENCAO DAS ATIVIDADES DO CONTROLE INTERNO	121.000,00		121.000,00
3.1.00	PESSOAL E ENCARGOS SOCIAIS	100.000,00		100.000,00
3.3.00	Outras Despesas Correntes	21.000,00		21.000,00
14	DIREITO DA CIDADANIA	340.000,00		340.000,00
3.1.00	PESSOAL E ENCARGOS SOCIAIS	150.000,00		150.000,00
3.3.00	Outras Despesas Correntes	135.000,00		135.000,00
4.4.00	Investimento	55.000,00		55.000,00
122	ADMINISTRACAO GERAL	200.000,00		200.000,00
3.1.00	PESSOAL E ENCARGOS SOCIAIS	90.000,00		90.000,00
3.3.00	Outras Despesas Correntes	70.000,00		70.000,00
4.4.00	Investimento	40.000,00		40.000,00
0903	DESENVOLVIMENTO ADMINISTRATIVO	200.000,00		200.000,00
3.1.00	PESSOAL E ENCARGOS SOCIAIS	90.000,00		90.000,00
3.3.00	Outras Despesas Correntes	70.000,00		70.000,00
4.4.00	Investimento	40.000,00		40.000,00
14 122 0003 2.078	MANUT. DAS ATIVIDADES DO DISTRITO ICÔ MANDANTES	200.000,00		200.000,00
3.1.00	PESSOAL E ENCARGOS SOCIAIS	90.000,00		90.000,00
3.3.00	Outras Despesas Correntes	70.000,00		70.000,00
4.4.00	Investimento	40.000,00		40.000,00
423	ASSISTENCIA AOS POVOS INDIGENAS	140.000,00		140.000,00
3.1.00	PESSOAL E ENCARGOS SOCIAIS	60.000,00		60.000,00
3.3.00	Outras Despesas Correntes	65.000,00		65.000,00
4.4.00	Investimento	15.000,00		15.000,00
0003	DESENVOLVIMENTO ADMINISTRATIVO	140.000,00		140.000,00
3.1.00	PESSOAL E ENCARGOS SOCIAIS	60.000,00		60.000,00
3.3.00	Outras Despesas Correntes	65.000,00		65.000,00
4.4.00	Investimento	15.000,00		15.000,00
14 423 0003 2.028	MANUT DA SECRETARIA ESPECIAL DE PROT. INDIGENA	140.000,00		140.000,00
3.1.00	PESSOAL E ENCARGOS SOCIAIS	60.000,00		60.000,00
3.3.00	Outras Despesas Correntes	65.000,00		65.000,00

Luiz Manoel de Souza  
TC CRC-PE 15482/O-4  
506 280 604-20

Prefeitura M. de Fátima

LEONILTON ANTONIO SIMÕES NETO

Código	Especificação	Tesouro	Outras Fontes	Total
4.4.00	Investimento	15.000,00		15.000,00
001 05	TOTAL	2.541.000,00		2.541.000,00



Luiz Manoel de Souza  
TC CRC-PE 15482/O-4  
CPF 580.900.604-00

Prefeitura M. de Fátima 075



LUIZ ANTONIO SIMÕES NETO



**PREFEITURA MUNICIPAL DE PETROLÂNDIA**

**SECRETARIA**

**DE**

**ASSUNTOS JURÍDICOS**



**Luiz Manoel de Souza**  
TC CRC-PE 15482/O-4  
CPF: 536.260.604-20



*Prefeitura M. de Petrolândia*

**LEURYAL PATRÍCIO SIMÕES NETO**



# **PREFEITURA MUNICIPAL DE PETROLÂNDIA**

## **SECRETARIA DE ASSUNTOS JURÍDICOS**

### **PRINCIPAIS ATRIBUIÇÕES**

Assessoramento jurídico na representação judicial e extrajudicial do Município.  
Orientação jurídica da Administração Pública Municipal.

### **OBJETIVOS E METAS**

Dotar a Secretaria de condições para a execução das atividades técnica e administrativa, abrangendo pessoal, material, patrimônio e equipamentos;  
Suprir as necessidades de orientação e capacitação de pessoal técnico e administrativo da Secretária.

Desenvolver as atividades voltadas às sentenças judiciais, e assessorar o governo municipal quanto à elaboração e manutenção de convênios.

### **A- SECRETARIA E SEUS DEPARTAMENTOS**

- Manutenção dos serviços da secretaria;
- Manutenção dos serviços dos Departamentos e suas Divisões;
- Aquisição de Móveis e Equipamentos;
- Manutenção e Apoio a Comissão de Licitações;
- Criação do conselho administrativo.

  
Luiz Manoel de Souza  
TC CRC-PE 15482/O-4  
CPE: 536 260.604-20

  
PREFEITURA M. de Petrolândia  
LOURIVAL ANTONIO SIMÕES NETO  
PREFEITO



# PREFEITURA MUNICIPAL DE PETROLÂNDIA

Exercício 2016

Resumo Geral da Despesa por Poder

Recursos de todas as fontes

3.02 - SECRETARIA DE ASSUNTOS JURIDICOS

Código	Especificação	Tesouro	Outras Fontes	Total
300000	DESPESAS CORRENTES	292.000,00		292.000,00
310000	PESSOAL E ENCARGOS SOCIAIS	170.000,00		170.000,00
330000	Outras Despesas Correntes	122.000,00		122.000,00
001 01	TOTAIS -----	292.000,00		292.000,00

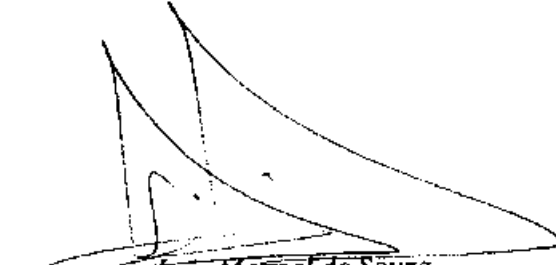
  
Luiz Manoel de Souza  
TC CRC-PE 15482/O-4

Prefeitura M. de Petrolândia  
PÁGINA: 03

  
AURIVALDO ANTONIO SIMÕES NETO



# PREFEITURA MUNICIPAL DE PETROLÂNDIA

Exercício 2016

Resumo Geral da Despesa por Unidade Orçamentária

Recursos de todas as fontes

3.02 - SECRETARIA DE ASSUNTOS JURIDICOS

Código	Especificação	Tesouro	Outras Fontes	Total
300000	DESPESAS CORRENTES	252.000,00		252.000,00
310000	PESSOAL E ENCARGOS SOCIAIS	170.000,00		170.000,00
330000	Outras Despesas Correntes	122.000,00		122.000,00
001 02	TOTAIS -----	252.000,00		252.000,00

  
Luiz Manoel de Souza  
TC CRC-PE 15482/O-4  
520 360 604-20

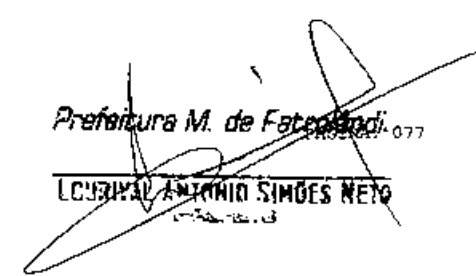
  
Prefeitura M. de Petrolândia  
LOURIVAL ANTONIO SIMÕES NETO  
077



# PREFEITURA MUNICIPAL DE PETROLÂNDIA

Exercício 2016

Demonstrativo da Despesa por Unidade Orçamentária, Consolidando Projetos e Atividades

Recursos do Tesouro

3.02 - SECRETARIA DE ASSUNTOS JURIDICOS

Código	Especificação	Projetos	Atividades	Oper. Espec.
10200	SECRETARIA DE ASSUNTOS JURIDICOS		292.000,00	
10200		SOMA:		292.000,00
001 03	TOTALS -----		292.000,00	
001 03		SOMA:		292.000,00

  
Luiz Manoel de Souza  
TC ORC 1518982/0-4  
CPF: 536.260.604-20

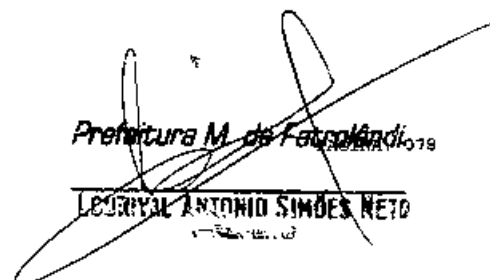
  
Prefeitura M. de Petrolândia  
LEONIDAS ANTONIO SIMÕES NETO



# PREFEITURA MUNICIPAL DE PETROLÂNDIA

Exercício 2016

Demonstrativo da Despesa por Unidades Orçamentárias e Categorias Econômicas

Recursos do Tesouro

3.02 - SECRETARIA DE ASSUNTOS JURIDICOS

Código	Especificação	Correntes	Capital	Total
10200	SECRETARIA DE ASSUNTOS JURIDICOS	292.000,00		292.000,00
001 04	TOTALS -----	292.000,00		292.000,00

  
**Luiz Manoel de Souza**  
TC CRC-PE 15482/O-4  
CPF: 536.260.604-20

  
**Prefeitura M. de Petrolândia** 379  
**EURIVAL ANTONIO SIMÕES NETO**





# PREFEITURA MUNICIPAL DE PETROLÂNDIA

Exercício 2016

Programa de Trabalho por Unidades Orçamentárias  
3.02 - SECRETARIA DE ASSUNTOS JURIDICOS

Recursos de Todas as Fontes

Código	Especificação	Tesouro	Outras Fontes	Total
302001	SECRETARIA DE ASSUNTOS JURIDICOS	292.000,00		292.000,00
3.1.00	PESSOAL E ENCARGOS SOCIAIS	170.000,00		170.000,00
3.3.00	Outras Despesas Correntes	122.000,00		122.000,00
02	JUDICIARIA	292.000,00		292.000,00
3.1.00	PESSOAL E ENCARGOS SOCIAIS	170.000,00		170.000,00
3.3.00	Outras Despesas Correntes	122.000,00		122.000,00
062	DEFESA DO INTER.PUB.PROC.JUDICIARIO	292.000,00		292.000,00
3.1.00	PESSOAL E ENCARGOS SOCIAIS	170.000,00		170.000,00
3.3.00	Outras Despesas Correntes	122.000,00		122.000,00
0003	DESENVOLVIMENTO ADMINISTRATIVO	292.000,00		292.000,00
3.1.00	PESSOAL E ENCARGOS SOCIAIS	170.000,00		170.000,00
3.3.00	Outras Despesas Correntes	122.000,00		122.000,00
02 062 0003 2.006	MANUT.DAS ATIVIDADES DA SEC DE ASSUNTOS JURIDICO	292.000,00		292.000,00
3.1.00	PESSOAL E ENCARGOS SOCIAIS	170.000,00		170.000,00
3.3.00	Outras Despesas Correntes	122.000,00		122.000,00
001 05	TOTAL	292.000,00		292.000,00

*Luiz Manoel de Souza*  
TCCRC-PE 15482/O-4

Prefeitura M. de Petrolândia  
PÁGINA: 080

LEONIVAL ANTONIO SIMÕES NETO



**PREFEITURA MUNICIPAL DE PETROLÂNDIA**

**SECRETARIA**

**DE**

**ADMINISTRAÇÃO E  
PLANEJAMENTO**

*Manoel de Souza*  
CRC-PE 15482/O-4  
FONE 260 604-20

*Antônio Simões Neto*  
PREFEITURA M. de Petrolândia  
LEONIVAL ANTONIO SIMÕES NETO



# **PREFEITURA MUNICIPAL DE PETROLÂNDIA**

## **SECRETARIA DE ADMINISTRAÇÃO E PLANEJAMENTO**

### **PRINCIPAIS ATRIBUIÇÕES**

Prestação de forma centralizada de serviços - meios necessários ao funcionamento regular da administração direta, coordenação,  
Supervisão e Execução das políticas de governo relativa às atividades de administração de Pessoal, material, patrimônio, promovendo a atuação do município nesses setores.

### **OBJETIVOS**

Dotar a Secretaria de condições para a execução das atividades técnica e administrativa, abrangendo Pessoal, material, patrimônio e equipamentos;  
Suprir as necessidades de orientação e capacitação de pessoal técnico e administrativo da Secretária.

### **METAS**

Devolver as atividades administrativas abrangendo tarefas de natureza financeira, de pessoal, de material e de patrimônio.

Treinar pessoal.

Devolver, modernizar e manter os serviços de informática;

Coordenar, supervisionar e assessorar a execução das atividades da secretaria;

Adquirir os equipamentos necessários ao funcionamento da secretaria.

### **A - DEPARTAMENTO DE RECURSOS HUMANOS**

- Manutenção dos serviços do Departamento e suas Divisões;
- Aquisição de Móveis, Máquinas e Equipamentos;
- Coordenação e Supervisão das Atividades do Departamento;
- Despesas Decorrentes com Treinamentos, Cursos de Capacitação e Aperfeiçoamento.
- Manutenção do Centro de Processamento de Dados;
- Manutenção dos serviços do Departamento;
- Aquisição de Móveis, Máquinas e Equipamentos;
- Manutenção e Aperfeiçoamento da Telefonia Interna;
- Manutenção dos Serviços de Limpeza e Hasteamento de Bandeira
- Manutenção dos Serviços de Reproduções Gráficas e Xérox;
- Manutenção dos Serviços de Cemitérios Públicos.

### **B - DEPARTAMENTO DE MATERIAL E PATRIMÔNIO**

- Manutenção dos serviços do Departamento e suas Divisões;
- Aquisição de Móveis, Máquinas e Equipamentos;
- Coordenação e Supervisão das Atividades Administrativas;
- Despesas Decorrentes com Obrigações Patrimoniais;
- Organização dos Serviços de Arquivo e Almoxarifado.

*Luz Manoel de Souza*

TC CRC-PE 15482/O-4

CPE: 526 260 604 20

*Prefeitura M. de Petrolândia*

*LEONIVAL ANTONIO SIMÕES NETO*

13/05/2013



# PREFEITURA MUNICIPAL DE PETROLÂNDIA

## C - DEPARTAMENTO DE PLANEJAMENTO

- Manutenção dos Serviços do Departamento e suas Divisões.
- Manutenção dos serviços do Departamento e suas Divisões;
- Aquisição de Móveis e Equipamentos;
- Implantar e Manter o Centro de Processamento de Dados com Treinamento e Aperfeiçoamento em Informática;
- Manutenção de Convênios com Entidades Estaduais e Federal;
- Manutenção e Aperfeiçoamento da Telefonia Interna.

  
Luiz Manoel de Souza  
TC CRC-PE 15482/O-4  
FONE 350.604-20

  
Prefeitura M. de Petrolândia.

LUIZ ANTONIO SIMÕES NETO  
PREFEITO



# PREFEITURA MUNICIPAL DE PETROLÂNDIA

Exercício 2016

Resumo Geral da Despesa por Poder

Recursos de todas as fontes

3.03 - SECRETARIA DE ADMINISTRACAO E PLANEJAMENTO

Código	Especificação	Tesouro	Outras Fontes	Total
300000	DESPESAS CORRENTES	2.345.000,00		2.345.000,00
310000	PESSOAL E ENCARGOS SOCIAIS	2.115.000,00		2.115.000,00
330000	Outras Despesas Correntes	230.000,00		230.000,00
400000	DESPESAS DE CAPITAL	20.000,00		20.000,00
440000	Investimento	20.000,00		20.000,00
001 01	TOTAIS -----	2.365.000,00		2.365.000,00

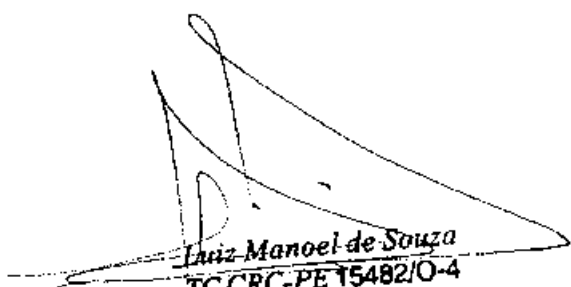
  
Luiz Manoel de Souza  
TC CRC-PE 15482/O-4  
CPF: 536.260.604-20

  
Prefeitura M. de Petrolândia

PAGINA: 081

LUIZ ANTONIO SIMÕES NETO



# PREFEITURA MUNICIPAL DE PETROLÂNDIA

Exercício 2016

Resumo Geral da Despesa por Unidade Orçamentária

Recursos de todas as fontes

3.03 - SECRETARIA DE ADMINISTRACAO E PLANEJAMENTO

Código	Especificação	Tesouro	Outras Fontes	Total
300000	DESPESAS CORRENTES	2.345.000,00		2.345.000,00
310000	PESSOAL E ENCARGOS SOCIAIS	2.115.000,00		2.115.000,00
330000	Outras Despesas Correntes	230.000,00		230.000,00
400000	DESPESAS DE CAPITAL	20.000,00		20.000,00
440000	Investimento	20.000,00		20.000,00
001 02	TOTAIS -----	2.365.000,00		2.365.000,00

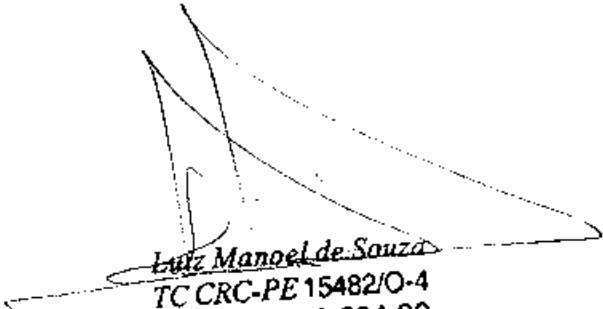
  
Luiz Manoel de Souza  
TC CRC-PE 15482/O-4  
CPF: 536.260.604-20

  
Prefeitura M. de Petrolândia: 382

LÚCIO ANTÔNIO SIMÕES NETO



# PREFEITURA MUNICIPAL DE PETROLÂNDIA

Exercício 2016

Demonstrativo da Despesa por Unidade Orçamentária, Consolidando Projetos e Atividades

Recursos do Tesouro

3.03 - SECRETARIA DE ADMINISTRACAO E PLANEJAMENTO

Código	Especificação	Projetos	Atividades	Oper. Espec.
10300	SECRETARIA DE ADMINISTRACAO E PLANEJAMENTO		2.365.000,00	
10300		SOMA:		2.365.000,00
001 03	TOTALS -----		2.365.000,00	
001 03		SOMA:		2.365.000,00

  
Luiz Manoel de Souza  
TCCRC-PE 15482/O-4  
CPF: 028.260.604-20

Prefeitura M. de Petrolândia 083

  
~~Lourivaldo Antonio Simões Neto~~  
CPF: 028.260.604-20



# PREFEITURA MUNICIPAL DE PETROLÂNDIA

Exercício 2016

Demonstrativo da Despesa por Unidades Orçamentárias e Categorias Econômicas

Recursos do Tesouro

3.03 - SECRETARIA DE ADMINISTRAÇÃO E PLANEJAMENTO

Código	Especificação	Correntes	Capital	Total
10300	SECRETARIA DE ADMINISTRAÇÃO E PLANEJAMENTO	2.345.000,00	20.000,00	2.365.000,00
001 04	TOTAIS -----	2.345.000,00	20.000,00	2.365.000,00

  
Luiz Manoel de Souza  
TC CRC-PE 15482/O-4  
12.000.604-20

  
Prefeitura M. de Petrolândia  
PAGINA: 084  
LEONIDAS ANTONIO SIMÕES NETO  
PREFEITO





# PREFEITURA MUNICIPAL DE PETROLÂNDIA

Exercício 2016

Programa de Trabalho por Unidades Orçamentárias

Recursos de Todas as Fontes

3.03 - SECRETARIA DE ADMINISTRACAO E PLANEJAMENTO

Código	Especificação	Tesouro	Outras Fontes	Total
303001	SECRETARIA DE ADMINISTRACAO E PLANEJAMENTO	2.365.000,00		2.365.000,00
3.1.00	PESSOAL E ENCARGOS SOCIAIS	2.115.000,00		2.115.000,00
3.3.00	Outras Despesas Correntes	230.000,00		230.000,00
4.4.00	Investimento	20.000,00		20.000,00
04	ADMINISTRACAO	2.365.000,00		2.365.000,00
3.1.00	PESSOAL E ENCARGOS SOCIAIS	2.115.000,00		2.115.000,00
3.3.00	Outras Despesas Correntes	230.000,00		230.000,00
4.4.00	Investimento	20.000,00		20.000,00
122	ADMINISTRACAO GERAL	2.365.000,00		2.365.000,00
3.1.00	PESSOAL E ENCARGOS SOCIAIS	2.115.000,00		2.115.000,00
3.3.00	Outras Despesas Correntes	230.000,00		230.000,00
4.4.00	Investimento	20.000,00		20.000,00
9003	DESENVOLVIMENTO ADMINISTRATIVO	2.365.000,00		2.365.000,00
3.1.00	PESSOAL E ENCARGOS SOCIAIS	2.115.000,00		2.115.000,00
3.3.00	Outras Despesas Correntes	230.000,00		230.000,00
4.4.00	Investimento	20.000,00		20.000,00
04 122 0003 2.008	MANUT. ATIVIDADES DA SECRETARIA DE ADMINISTRACAO	2.365.000,00		2.365.000,00
3.1.00	PESSOAL E ENCARGOS SOCIAIS	2.115.000,00		2.115.000,00
3.3.00	Outras Despesas Correntes	230.000,00		230.000,00
4.4.00	Investimento	20.000,00		20.000,00
001 05	TOTAL	2.365.000,00		2.365.000,00

Luiz Manoel de Souza

TC CRC-PE 15482/O-4

CPF: 526.260.604-20

Prefeitura M. de Petrolândia

PAGINA: 085

LUCIVAL ANTONIO SIMÕES NETO



**PREFEITURA MUNICIPAL DE PETROLÂNDIA**

**SECRETARIA**

**DE**

**FINANÇAS E RECEITA  
MUNICIPAL**

*Luiz Manoel de Souza*  
TC CRC-PE 15482/O-4

*Prefeitura M. de Petrolândia*

*LEONARDO ANTONIO SIMÕES NETO*  
Prefeito



# **PREFEITURA MUNICIPAL DE PETROLÂNDIA**

## **SECRETARIA DE FINANÇAS E RECEITA MUNICIPAL**

### **PRINCIPAIS ATRIBUIÇÕES**

Formulação e execução da Política da Administração Tributária, Econômica e Financeira.  
Execução de registro Contábil, Financeiro e Orçamentário do Município.  
Avaliação permanente da economia municipal, propondo as soluções ao financiamento das atividades e investimentos municipais.

### **OBJETIVOS**

Assegurar maior eficiência ao sistema de arrecadação do Município.  
Elevar os níveis de arrecadação dos tributos municipais.  
Contribuir para maior eficiência e eficácia na atualização dos recursos do tesouro municipal.

### **METAS**

Adotar mecanismo e procedimentos que contribuam para aumentar a eficiência na arrecadação dos tributos municipais, reduzindo assim, a sonegação;  
Revisar, complementar e consolidar a legislação tributária;  
Manter os sistemas de controle de arrecadação, controle de débitos, informações econômicas e fiscais;  
Implantar o sistema de monitoração da ação fiscal;  
Realizar campanhas sobre a função social de tributos.  
Manter, expandir e aperfeiçoar sistema para orientação do contribuinte (manuais e plantões);  
Desenvolver, implantar e aperfeiçoar os sistemas de controle financeiro, de informações de Auditoria e de acompanhamento da execução financeira;  
Aperfeiçoar os sistemas da execução orçamentária e contábil;  
Manter, adequar e ampliar os serviços de informática.

### **A - DEPARTAMENTO DE CONTROLE CONTÁBIL**

- Manutenção dos Serviços do Departamento;
- Aquisição de Móveis, Máquinas e Equipamentos;
- Manutenção dos Serviços de Escrituração de Despesas contábil;
- Manutenção dos Serviços de Expedição de Boletins Diário, Mensal, Trimestral, Semestral e Anual;
- Organização e Confecção de Orçamento e Prestação de Contas Anuais.

### **B - DEPARTAMENTO DE TESOURARIA E RENDAS**

- Manutenção dos Serviços do Departamento;
- Aquisição de Móveis, Máquinas e Equipamentos;
- Atendimento das Despesas de Exercícios Anteriores
- Atendimento de Despesas com Juros e outros Encargos;

*Luiz Manoel de Sousa*  
TC/CEC-PE 15482/O-4

*Prefeitura M. de Petrolândia*

*LEONIVAL FERREIRO SIMÕES NETO*



# **PREFEITURA MUNICIPAL DE PETROLÂNDIA**

- Manutenção e Confecção do Boletim de Tesouraria Diariamente;
- Manutenção dos Serviços de Conciliação Bancária;
- Despesas decorrentes de serviços advocatícios;

## **C - DEPARTAMENTO DE ARRECADALÇÃO DE TRIBUTOS**

- Manutenção dos Serviços do Departamento e suas Divisões;
- Atendimento das Receitas Municipais;
- Organização de Cadastro do ISS, IPTU e Taxas;
- Controlar e Modernizar o Sistema de Arrecadação do Município dentro dos Parâmetros da LRF;
- Atendimento das Despesas Decorrentes dos Serviços do Departamento;
- Execução e Cobrança dos Débitos com a Prefeitura;
- Inscrição na Dívida Ativa;
- Fazer Recadastramento e Atualização Mercantil.

*Luiz Manoel de Souza*

TC CRC-PE 15482/O-4

CPF 060.604-20

*Prefeitura M. de Petrolândia*

**LEONIVAL ANTONIO SIMÕES NETO**

PROFESSOR



# PREFEITURA MUNICIPAL DE PETROLÂNDIA

Exercício 2016

Resumo Geral da Despesa por Poder

Recursos de todas as fontes

3.04 - SECRETARIA DE FINANÇAS E RECEITA MUNICIPAL

Código	Especificação	Tesouro	Outras Fontes	Total
500000	DESPESAS CORRENTES	2.635.000,00		2.635.000,00
310000	PESSOAL E ENCARGOS SOCIAIS	490.000,00		490.000,00
320000	Juros e Encargos de Dívida	1.800.000,00		1.800.000,00
330000	Outras Despesas Correntes	345.000,00		345.000,00
400000	DESPESAS DE CAPITAL	10.000,00		10.000,00
440000	Investimento	10.000,00		10.000,00
001 01	TOTAIS	2.645.000,00		2.645.000,00

*Luiz Manoel de Souza*

TC CRC-PE 15482/O-4

500 260 604-20

*Luiz Manoel de Souza*

Prefeitura M. de Petrolândia

Luiz Manoel de Souza



# PREFEITURA MUNICIPAL DE PETROLÂNDIA

Exercício 2016

Resumo Geral da Despesa por Unidade Orçamentária

Recursos de todas as fontes

3.04 - SECRETARIA DE FINANÇAS E RECEITA MUNICIPAL

Código	Especificação	Tesouro	Outras Fontes	Total
300000	DESPESAS CORRENTES	2.635.000,00		2.635.000,00
310000	PESSOAL E ENCARGOS SOCIAIS	490.000,00		490.000,00
320000	Juros e Encargos de Dívida	1.800.000,00		1.800.000,00
330000	Outras Despesas Correntes	345.000,00		345.000,00
400000	DESPESAS DE CAPITAL	10.000,00		10.000,00
440000	Investimento	10.000,00		10.000,00
001 02	TOTAIS -----	2.645.000,00		2.645.000,00

  
Luiz Manoel de Souza

TC CRC-PE 15482/O-4  
CPF: 536.260.604-20

  
Prefeitura M. de Petrolândia

PAGINA: 087

LUIZIVAL ANTONIO SIMÕES NETO  
Prefeitura M. de Petrolândia



# PREFEITURA MUNICIPAL DE PETROLÂNDIA

Exercício 2016

Demonstrativo da Despesa por Unidade Orçamentária, Consolidando Projetos e Atividades

Recursos do Tesouro

3.04 - SECRETARIA DE FINANÇAS E RECEITA MUNICIPAL

Código	Especificação	Projetos	Atividades	Oper. Espec.
10400	SECRETARIA DE FINANÇAS E RECEITA MUNICIPAL		2.645.000,00	
10400	SOMA:			2.645.000,00
001 03	TOTAIS -----		2.645.000,00	
001 03	SOMA:			2.645.000,00

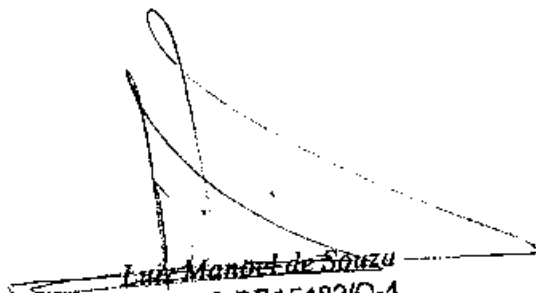
  
Luiz Manoel de Souza  
TC CRC-PE 15482/O-4  
CPF: 536.260.604-20

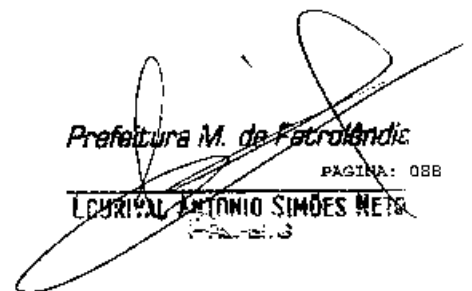
  
Prefeitura M. de Petrolândia  
PÁGINA: 088  
LEONIDAS ANTONIO SIMÕES NETO  
Prefeito



# PREFEITURA MUNICIPAL DE PETROLÂNDIA

Exercício 2016

Demonstrativo da Despesa por Unidades Orçamentárias e Categorias Econômicas

Recursos do Tesouro

3.04 - SECRETARIA DE FINANÇAS E RECEITA MUNICIPAL

Código	Especificação	Correntes	Capital	Total
10400	SECRETARIA DE FINANÇAS E RECEITA MUNICIPAL	2.635.000,00	10.000,00	2.645.000,00
001 04	TOTAIS -----	2.635.000,00	10.000,00	2.645.000,00

  
Luiz Manoel de Souza  
TC CRC-PE 1548210-4

  
Prefeitura M. de Petrolândia  
LOURIVAL ANTÔNIO SIMÕES NETO  
PÁGINA: 089





# PREFEITURA MUNICIPAL DE PETROLÂNDIA

Exercício 2016

Programa de Trabalho por Unidades Orçamentárias

Recursos de Todas as Fontes

3.04 - SECRETARIA DE FINANÇAS E RECEITA MUNICIPAL

Código	Especificação	Tesouro	Outras Fontes	Total
304001	SECRETARIA DE FINANÇAS E RECEITA MUNICIPAL	2.645.000,00		2.645.000,00
3.1.00	PESSOAL E ENCARGOS SOCIAIS	490.000,00		490.000,00
3.2.00	Juros e Encargos de Dívida	1.800.000,00		1.800.000,00
3.3.00	Outras Despesas Correntes	345.000,00		345.000,00
4.4.00	Investimento	10.000,00		10.000,00
04	ADMINISTRAÇÃO	2.645.000,00		2.645.000,00
3.1.00	PESSOAL E ENCARGOS SOCIAIS	490.000,00		490.000,00
3.2.00	Juros e Encargos de Dívida	1.800.000,00		1.800.000,00
3.3.00	Outras Despesas Correntes	345.000,00		345.000,00
4.4.00	Investimento	10.000,00		10.000,00
123	ADMINISTRAÇÃO FINANCEIRA	2.645.000,00		2.645.000,00
3.1.00	PESSOAL E ENCARGOS SOCIAIS	490.000,00		490.000,00
3.2.00	Juros e Encargos de Dívida	1.800.000,00		1.800.000,00
3.3.00	Outras Despesas Correntes	345.000,00		345.000,00
4.4.00	Investimento	10.000,00		10.000,00
0003	DESENVOLVIMENTO ADMINISTRATIVO	2.645.000,00		2.645.000,00
3.1.00	PESSOAL E ENCARGOS SOCIAIS	490.000,00		490.000,00
3.2.00	Juros e Encargos de Dívida	1.800.000,00		1.800.000,00
3.3.00	Outras Despesas Correntes	345.000,00		345.000,00
4.4.00	Investimento	10.000,00		10.000,00
04 123 0003 2.009	MANUTENÇÃO DAS ATIVIDADES SECRETARIA DE FINANÇAS	2.480.000,00		2.480.000,00
3.1.00	PESSOAL E ENCARGOS SOCIAIS	410.000,00		410.000,00
3.2.00	Juros e Encargos de Dívida	1.800.000,00		1.800.000,00
3.3.00	Outras Despesas Correntes	260.000,00		260.000,00
4.4.00	Investimento	10.000,00		10.000,00
04 123 0003 2.010	MANUTENÇÃO DAS ATIVIDADES DA RECEITA	165.000,00		165.000,00
3.1.00	PESSOAL E ENCARGOS SOCIAIS	80.000,00		80.000,00
3.3.00	Outras Despesas Correntes	85.000,00		85.000,00
001 05	TOTAL	2.645.000,00		2.645.000,00

Luiz Manoel de Souza  
TC CRC-PE 15482/O-4

Prefeitura M. de Petrolândia

PÁGINA: 390

LEONARDO ANTONIO SIMÕES NETO

17/02/2016



**PREFEITURA MUNICIPAL DE PETROLÂNDIA**

**SECRETARIA**

**DE**

**EDUCAÇÃO**



Luiz Manoel de Souza  
TC CRC-PE 15482/O-4



Prefeitura M. de Petrolândia

**EURIVALDO ANTONIO SIMÕES NETO**



# **PREFEITURA MUNICIPAL DE PETROLÂNDIA**

## **SECRETARIA DE EDUCAÇÃO**

### **PRINCIPAIS ATRIBUIÇÕES**

Promover a execução de uma política municipal de educação pública, gratuita e de qualidade em todos os níveis de modalidade de competência do município.

Incentivar e promover atividades culturais e desportivas no município.

Oferecer complemento alimentar aos alunos, fornecendo merenda escolar, e fornecer Kit com material didático.

### **OBJETIVOS E METAS**

#### **A - DEPARTAMENTO DE ENSINO MUNICIPAL**

- Manutenção e Organização do Ensino em Todas as Modalidades;
- Manutenção dos Serviços do Departamento e suas Divisões;
- Aquisição de Móveis, Máquinas e Equipamentos;
- Construção de Quadras Polivalentes Cobertas nas Escolas;
- Manter Treinamento, Cursos e Capacitação de Professores, Coordenadores Pedagógicos, Diretores e Docentes;
- Construir, Equipar e Reformar Escolas no Município;
- Garantia de educação aos Portadores de Necessidades Especiais;
- Construir e Equipar o Centro de Educação para Alunos Portadores de Necessidades Especiais;
- Apoio Financeiro, através de Subvenções Sociais a Entidades Públicas, Privadas e Filantrópicas de Ensino;
- Manutenção de Programas, Projetos que visem a Melhoria do Ensino;
- Aquisição de Livros para Biblioteca das Escolas;
- Aquisição de Livros para Educação de Jovens e Adultos;
- Manutenção das atividades do FUNDEB;
- Aquisição de Materiais Pedagógicos para as Escolas da Rede Municipal;
- Manutenção de Programas de Apoio à Inclusão Social Entre Escolas e Entidades/Centros (Centro Beethoven de Educação Especial, Peti e Outros);
- Programa Hortas nas Escolas;
- Projeto Reciclar para Preservar;
- Aquisição de Veículos Automotores;
- Distribuição Gratuita de Fardamento e Kit de Material Didático/Escolar (Alunos);
- Organização e Administração da Alimentação Escolar (Merenda);
- Suprimento de Material de Limpeza e Expediente de Toda Rede de Escola Municipal;
- Aquisição de Instrumentos Musicais para as Bandas do Município;
- Manutenção da Rede Hidráulica e Elétrica das Escolas Municipais;
- Aquisição de Móveis e Equipamentos para Auditórios, Refeitórios, Quadras, Bibliotecas, Sala Ambiente e Laboratórios.
- Manutenção de contrapartidas de convênios com órgãos Estadual e Federal.

*Lutz Manoel de Souza*  
TC CRC-PE 15482/O-4

*Prefeitura M. de Petrolândia*

**LEONILDO ANTONIO SIMÕES NETO**  
Secretaria



# **PREFEITURA MUNICIPAL DE PETROLÂNDIA**

## **B – DEPARTAMENTO DE TRANSPORTE ESCOLAR**

- Manutenção e Organização de Transporte Estudantil;
- Aquisição de Veículo para Transporte de Estudantes.

## **C - EXPANSÃO E MANUTENÇÃO DA EDUCAÇÃO DE JOVENS E ADULTOS**

### **METAS**

Reduzir o índice de analfabetismo em Petrolândia utilizando estratégias pedagógicas que atendam a realidade da clientela.

Atender jovens e adultos, através dos núcleos de alfabetização;

Realizar Seminários para alunos, docentes, técnicos e representantes comunitários;

Promover a educação de jovens e adultos utilizando instrumentos à distância;

Implantar a suplência de 1ª a 4ª série no espaço rural;

Implantar a suplência de 5ª a 8ª série no espaço urbano;

Ampliar espaço físico para atendimento aos jovens e adultos das áreas rural e urbana.

## **D - EXPANSÃO E MANUTENÇÃO DA EDUCAÇÃO INFANTIL-CRECHES**

### **METAS**

Distribuir merenda escolar, fardamento e material didático para as crianças;

Capacitar crecheiras e dirigentes de creches;

Dar apoio material às creches beneficentes e comunitárias;

Acompanhar e avaliar o desempenho das creches;

Melhorar o ambiente físico de atendimento ao pré-escolar, adequando-os às necessidades da clientela dessa faixa etária.

## **E – DEPARTAMENTO DE APOIO ADMINISTRATIVO**

- Manutenção dos Serviços do Departamento e suas Divisões;

- Aquisição de Móveis, Máquinas e Equipamentos;

- Manutenção e Organização de Transportes Estudantil e Passes Estudantis;

- Distribuição Gratuita de Fardamento e Material Escolar (Alunos e Professores);

- Manutenção e Conservação de Móveis e Imóveis da Educação;

- Organização e Administração da Alimentação Escolar (Merenda);

- Suprimento de Material de Limpeza e Expediente de Toda Rede de Escola Municipal;

- Aquisição de Materiais Instrumentais para a Banda da Escola Municipal 1º de Julho;

- Construção do Centro de Educação Especial;

- Manutenção da Rede Hidráulica e Elétrica das escolas Municipais;

- Construir Centro de treinamento;

- Implantar Cursos Pré-vestibulares;

- Aquisição de Veículo para Transporte de Universitários.

*Lutz Manoel de Souza*  
TCCRC-PE 15482/O-4

*Prefeitura M. de Petrolândia*

*LOURIVAL ANTONIO SIMÕES NETO*



# PREFEITURA MUNICIPAL DE PETROLÂNDIA

Exercício 2016

Resumo Geral da Despesa por Poder  
3.06 - SECRETARIA DE EDUCACAO

Recursos de todas as fontes

Código	Especificação	Tesouro	Outras Fontes	Total
300000	DESPESAS CORRENTES	7.920.000,00	17.720.000,00	53.110.000,00
310000	PESSOAL E ENCARGOS SOCIAIS	2.610.000,00	16.940.000,00	22.160.000,00
330000	Outras Despesas Correntes	5.310.000,00	780.000,00	11.400.000,00
400000	DESPESAS DE CAPITAL	3.210.000,00	1.800.000,00	8.220.000,00
440000	Investimento	3.210.000,00	1.800.000,00	8.220.000,00
001 01	TOTAIS -----	11.130.000,00	19.520.000,00	30.650.000,00

*Luiz Manoel de Souza*  
TC CRC-PE 15482/O-4

Prefeitura M. de Petrolândia  
PAGINA: 091

*Luiz Manoel de Souza*  
LUIZ MANOEL DE SOUZA NETO



# PREFEITURA MUNICIPAL DE PETROLÂNDIA

Exercício 2016

Resumo Geral da Despesa por Unidade Orçamentária

Recursos de todas as fontes

3.05 - SECRETARIA DE EDUCACAO

Código	Especificação	Tesouro	Outras Fontes	Total
300000	DESPESAS CORRENTES	7.920.000,00	17.720.000,00	25.640.000,00
310000	PESSOAL E ENCARGOS SOCIAIS	2.610.000,00	16.940.000,00	19.550.000,00
330000	Outras Despesas Correntes	5.310.000,00	780.000,00	6.090.000,00
400000	DESPESAS DE CAPITAL	3.210.000,00	1.800.000,00	5.010.000,00
440000	Investimento	3.210.000,00	1.800.000,00	5.010.000,00
001 02	TOTAIS -----	11.130.000,00	19.520.000,00	30.650.000,00

*Luiz Manoel de Souza*  
TC CRC-PE 15482/O-4

*Prefeitura M. de Petrolândia*

PAGINA: 092

**MUNICIPAL INTERIO SÍMÕES NETO**



# PREFEITURA MUNICIPAL DE PETROLÂNDIA

Exercício 2016

Demonstrativo da Despesa por Unidade Orçamentária, Consolidando Projetos e Atividades

Recursos do Tesouro

3.05 - SECRETARIA DE EDUCACAO

Código	Especificação	Projetos	Atividades	Oper. Espec.
10500	SECRETARIA DE EDUCACAO	3.080.000,00	8.050.000,00	
10500				11.130.000,00
001 03	TOTAIS -----	3.080.000,00	8.050.000,00	
001 03				11.130.000,00

  
 Luiz Manoel de Souza  
 TC CRC-PE 15482/O-4

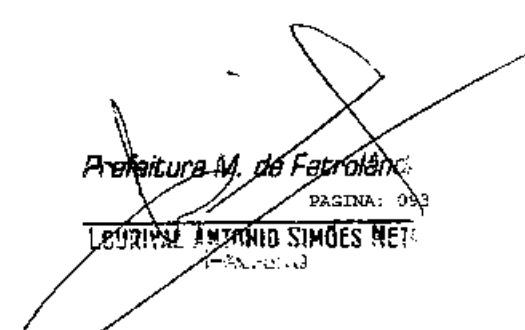
  
 Prefeitura M. de Petrolândia  
 PAGINA: 093  
 LOURIVAL ANTONIO SIMÕES NETO



# PREFEITURA MUNICIPAL DE PETROLÂNDIA

Exercício 2016

Demonstrativo da Despesa por Unidades Orçamentárias e Categorias Econômicas

Recursos do Tesouro

3.05 - SECRETARIA DE EDUCACAO

Código	Especificação	Correntes	Capital	Total
10500	SECRETARIA DE EDUCACAO	7.920.000,00	3.210.000,00	11.130.000,00
CC1 04	TOTAIS -----	7.920.000,00	3.210.000,00	11.130.000,00

  
Luiz Manoel de Souza  
TC CRC-PE 15482/O-4

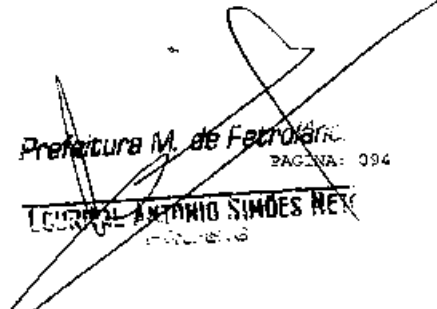
  
Prefeitura M. de Petrolândia  
PAGINA: 094  
LOURIVAL ANTONIO SIMÕES NETO  
PREFEITO





# PREFEITURA MUNICIPAL DE PETROLÂNDIA

Exercício 2016

Programa de Trabalho por Unidades Orçamentárias

Recursos de Todas as Fontes

3.05 - SECRETARIA DE EDUCACAO

Código	Especificação	Tesouro	Outras Fontes	Total
305001	SECRETARIA DE EDUCACAO	11.130.000,00		11.130.000,00
305001	SECRETARIA DE EDUCACAO		19.520.000,00	19.520.000,00
3.1.00	PESSOAL E ENCARGOS SOCIAIS	2.610.000,00		2.610.000,00
3.1.00	PESSOAL E ENCARGOS SOCIAIS		16.940.000,00	16.940.000,00
3.3.00	Outras Despesas Correntes		780.000,00	780.000,00
3.3.00	Outras Despesas Correntes	5.310.000,00		5.310.000,00
4.4.00	Investimento		1.800.000,00	1.800.000,00
4.4.00	Investimento	3.210.000,00		3.210.000,00
12	EDUCACAO	11.130.000,00		11.130.000,00
12	EDUCACAO		19.520.000,00	19.520.000,00
3.1.00	PESSOAL E ENCARGOS SOCIAIS	2.610.000,00		2.610.000,00
3.1.00	PESSOAL E ENCARGOS SOCIAIS		16.940.000,00	16.940.000,00
3.3.00	Outras Despesas Correntes		780.000,00	780.000,00
3.3.00	Outras Despesas Correntes	5.310.000,00		5.310.000,00
4.4.00	Investimento		1.800.000,00	1.800.000,00
4.4.00	Investimento	3.210.000,00		3.210.000,00
306	ALIMENTACAO E NUTRICAO	1.500.000,00		1.500.000,00
3.3.00	Outras Despesas Correntes	1.500.000,00		1.500.000,00
0004	DESENVOLVIMENTO SOCIAL	1.500.000,00		1.500.000,00
3.3.00	Outras Despesas Correntes	1.500.000,00		1.500.000,00
12 306 0004 2.042	PROGRAMA DE ALIMENTACAO ESCOLAR	1.500.000,00		1.500.000,00
3.3.00	Outras Despesas Correntes	1.500.000,00		1.500.000,00
361	ENSINO FUNDAMENTAL	7.670.000,00		7.670.000,00
361	ENSINO FUNDAMENTAL		17.750.000,00	17.750.000,00
3.1.00	PESSOAL E ENCARGOS SOCIAIS	2.610.000,00		2.610.000,00
3.1.00	PESSOAL E ENCARGOS SOCIAIS		15.170.000,00	15.170.000,00
3.3.00	Outras Despesas Correntes	3.490.000,00		3.490.000,00
3.3.00	Outras Despesas Correntes		780.000,00	780.000,00
4.4.00	Investimento		1.800.000,00	1.800.000,00

Luiz Manoel de Souza  
TC CRC-PE 1548210-4

Prefeitura M. de Petrolândia

LOURIVAL ANTONIO SIMÕES NE  
SECRETARIO

Código	Especificação	Tesouro	Outras Fontes	Total
4.4.00	Investimento	1.570.000,00		1.570.000,00
0004	DESENVOLVIMENTO SOCIAL	7.670.000,00		7.670.000,00
0004	DESENVOLVIMENTO SOCIAL		17.750.000,00	17.750.000,00
3.1.00	PESSOAL E ENCARGOS SOCIAIS	2.610.000,00		2.610.000,00
3.1.00	PESSOAL E ENCARGOS SOCIAIS		15.170.000,00	15.170.000,00
3.3.00	Outras Despesas Correntes		780.000,00	780.000,00
3.3.00	Outras Despesas Correntes	3.490.000,00		3.490.000,00
4.4.00	Investimento	1.570.000,00		1.570.000,00
4.4.00	Investimento		1.800.000,00	1.800.000,00
12 361 0004 1.002	CONST.REF.EQUIP.ESCOLAS ENSINO FUNDAMENTAL	1.100.000,00		1.100.000,00
4.4.00	Investimento	1.100.000,00		1.100.000,00
12 361 0004 1.005	AQUISIÇÃO DE TRANSPORTE ESCOLAR	300.000,00		300.000,00
4.4.00	Investimento	300.000,00		300.000,00
12 361 0004 1.051	CONTRAPARTIDA DE CONVENIOS COM SEC DE EDUCAC	70.000,00		70.000,00
3.3.00	Outras Despesas Correntes	30.000,00		30.000,00
4.4.00	Investimento	40.000,00		40.000,00
12 361 0004 1.053	MANUTENÇÃO DE CONVENIOS COM ENT. ESTAD. FEDERAIS		120.000,00	120.000,00
3.3.00	Outras Despesas Correntes		70.000,00	70.000,00
4.4.00	Investimento		50.000,00	50.000,00
12 361 0004 2.011	MANUTENÇÃO DAS ATIVIDADES DO FUNDEB - 40%		5.730.000,00	5.730.000,00
3.1.00	PESSOAL E ENCARGOS SOCIAIS		3.270.000,00	3.270.000,00
3.3.00	Outras Despesas Correntes		710.000,00	710.000,00
4.4.00	Investimento		1.750.000,00	1.750.000,00
12 361 0004 2.012	MANUTENÇÃO DAS ATIVIDADES DO FUNDEB - 60%		11.900.000,00	11.900.000,00
3.1.00	PESSOAL E ENCARGOS SOCIAIS		11.900.000,00	11.900.000,00
12 361 0004 2.014	MANUTENÇÃO DO ENSINO FUNDAMENTAL	4.640.000,00		4.640.000,00
3.1.00	PESSOAL E ENCARGOS SOCIAIS	2.370.000,00		2.370.000,00
3.3.00	Outras Despesas Correntes	2.140.000,00		2.140.000,00
4.4.00	Investimento	130.000,00		130.000,00

Luiz Manoel de Souza  
TC CRC-PE 15482/O-4

Prefeitura M. de F. de 096

LOURIVAL ANTONIO SIMÕES NET  
F. de 096

Código	Especificação	Tesouro	Outras Fontes	Total
12 361 0004 2.015	MANUTENCAO SECRETARIA DE EDUCACAO	360.000,00		360.000,00
3.1.00	PESSOAL E ENCARGOS SOCIAIS	240.000,00		240.000,00
3.3.00	Outras Despesas Correntes	120.000,00		120.000,00
12 361 0004 2.034	MANUTENCAO DO PROGRAMA A CAMINHO DA ESCOLA	1.200.000,00		1.200.000,00
3.3.00	Outras Despesas Correntes	1.200.000,00		1.200.000,00
364	ENSINO SUPERIOR	350.000,00		350.000,00
3.3.00	Outras Despesas Correntes	320.000,00		320.000,00
4.4.00	Investimento	30.000,00		30.000,00
0004	DESENVOLVIMENTO SOCIAL	350.000,00		350.000,00
3.3.00	Outras Despesas Correntes	320.000,00		320.000,00
4.4.00	Investimento	30.000,00		30.000,00
12 364 0004 2.059	MANUTENCAO DO ENSINO SUPERIOR	350.000,00		350.000,00
3.3.00	Outras Despesas Correntes	320.000,00		320.000,00
4.4.00	Investimento	30.000,00		30.000,00
365	ENSINO INFANTIL	1.550.000,00		1.550.000,00
365	ENSINO INFANTIL		1.770.000,00	1.770.000,00
3.1.00	PESSOAL E ENCARGOS SOCIAIS		1.770.000,00	1.770.000,00
4.4.00	Investimento	1.550.000,00		1.550.000,00
0004	DESENVOLVIMENTO SOCIAL	1.550.000,00		1.550.000,00
0004	DESENVOLVIMENTO SOCIAL		1.770.000,00	1.770.000,00
3.1.00	PESSOAL E ENCARGOS SOCIAIS		1.770.000,00	1.770.000,00
4.4.00	Investimento	1.550.000,00		1.550.000,00
12 365 0004 1.003	CONT.EQUIP.ESCOLA ENSINO INFANTIL E CRECHE	1.550.000,00		1.550.000,00
4.4.00	Investimento	1.550.000,00		1.550.000,00
12 365 0004 2.013	MANUTENCAO DO FUNDEB INFANTIL		1.770.000,00	1.770.000,00
3.1.00	PESSOAL E ENCARGOS SOCIAIS		1.770.000,00	1.770.000,00

Luiz Manoel de Souza  
TC CRC-PE 15482/O-4  
CRE-536 260.604-20

Prefeitura M. de Fátima

LOURIVAL ANTUNES SIMÕES NETO

Código	Especificação	Tesouro	Outras Fontes	Total
357	EDUCAÇÃO ESPECIAL	60.000,00		60.000,00
4.4.00	Investimento	60.000,00		60.000,00
0904	DESENVOLVIMENTO SOCIAL	60.000,00		60.000,00
4.4.00	Investimento	60.000,00		60.000,00
12 367 0004 1.004	CONSTRUIR CENTRO DE EDUC. ESPECIAL	60.000,00		60.000,00
4.4.00	Investimento	60.000,00		60.000,00
001 05	TOTAL	11.130.000,00		11.130.000,00

  
 Luiz Manoel de Souza  
 TC CRC-PE 15482/O-4  
 CPF: 536.260.604-20

  
 Prefeitura M. de Fátima  
 PAGINA: 098  
 LUIZ ANTONIO SIMÕES NETO  
 Prefeito



**PREFEITURA MUNICIPAL DE PETROLÂNDIA**

**SECRETARIA**

**DE**

**AGRICULTURA E MEIO  
AMBIENTE**

  
Luiz Manoel de Souza  
TC CRC-PE 15482/O-4  
CPF: 026.260.604-20

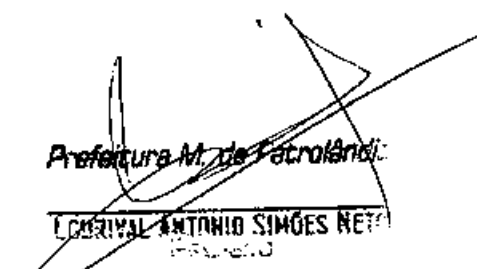
  
Prefeitura M. de Petrolândia  
GERIVAL ANTONIO SIMÕES NETO  
PREFEITO



# **PREFEITURA MUNICIPAL DE PETROLÂNDIA**

## **SECRETARIA DE AGRICULTURA E MEIO AMBIENTE**

### **PRINCIPAIS ATRIBUIÇÕES**

Promover estudos, pesquisas e projetos sócio-econômicos ambientais e institucionais. Planejamento e controle do uso e ocupação do solo e a proteção e valorização do patrimônio ambiental do município.  
Executar a política agrícola municipal, planejando, orientando e promovendo as condições adequadas ao escoamento da produção.

### **OBJETIVOS E METAS**

Devolver as atividades administrativas abrangendo tarefas de natureza financeira, de pessoal, de material e de patrimônio;  
Devolver, modernizar e manter os serviços para manutenção do meio ambiente e sustentação da agricultura municipal;  
Coordenar, supervisionar e assessorar a execução das atividades da secretaria;  
Adquirir os equipamentos necessários ao funcionamento da secretaria;  
Acompanhar projetos diversos sob o aspecto de preservação do meio ambiente;  
Assegurar condições para uso e ocupação dos solos adequados, através do planejamento e adoção de mecanismo de controle.

### **A - DEPARTAMENTO DE MEIO AMBIENTE**

- Manutenção dos Serviços do Departamento e suas Divisões;
- Aquisição de Móveis, Máquinas, e Equipamentos;
- Manutenção do Conselho do Meio Ambiente;
- Manutenção do Conselho de Defesa Civil – CONDEC;
- Manutenção do Conselho de Desenvolvimento Sustentável – COMDESPE;
- Implantação de Reservas Florestais e Arborização dos Logradouros Públicos;
- Manutenção e Ampliação das Atividades de Recursos Hídricos;
- Incentivo ao Reflorestamento das Matas Nativas e Ciliares.

### **B - DEPARTAMENTO DE DESENVOLVIMENTO RURAL**

- Manutenção dos Serviços do Departamento e suas Divisões;
- Aquisição de Tratores, Máquinas, Móveis, Equipamentos e Implementos Agrícolas;
- Incentivo ao Pequeno e Médio Agricultor;
- Execução e Assistência Técnica Rural em Convênio com Instituições Estadual e Federal;
- Construção, Ampliação e Reforma de Barreiros, Barragens e Cisternas;
- Perfuração e Recuperação de Poços Tubulares;
- Implantação de Sistemas de Distribuição de Energia Elétrica, Solar e Eólica;
- Construção de Unidades Produtivas na Área Rural (Casa de Farinha, Engenhos de rapadura);
- Incentivo e Apoio à Aquisição de Carros e Carroças com Tração Animal para Pequenos Produtores;
- Manutenção de Tratores, Máquinas, Móveis, Equipamentos e Implementos Agrícolas;

*Luiz Manoel de Souza*  
TC CRC-PE 15482/O-4  
2003/04/20

*Prefeitura M. de Petrolândia*

*LOURIVAL ANTONIO SIMÕES NETO*



## PREFEITURA MUNICIPAL DE PETROLÂNDIA

- Manutenção de Campanhas de vacinação Animal;
- Ministras Cursos Profissionalizantes como: Apicultura, Ovívino-caprinocultura, Piscicultura, Fruticultura irrigada e Culinária Rural, Sanidade Animal;
- Firmar Convênios com: SENAR, SEBRAE e outros Órgãos Parceiros do Desenvolvimento Agrário;
- Implantar Hortas Comunitárias Orgânicas.

*Lúiz Manoel de Souza*  
TC CRC-PE 15482/O-4  
CPF: 536.260.604-20

*Prefeitura M. de Petrolândia*  
**LEONIVAL ANTONIO SIMÕES NETO**  
Secretário



# PREFEITURA MUNICIPAL DE PETROLÂNDIA

Exercício 2016

Resumo Geral da Despesa por Poder

Recursos de todas as fontes

3.07 - SECRETARIA DE AGRICULTURA E MEIO AMBIENTE

Código	Especificação	Tesouro	Outras Fontes	Total
300003	DESPESAS CORRENTES	2.540.000,00	55.000,00	5.135.000,00
313003	PESSOAL E ENCARGOS SOCIAIS	650.000,00		650.000,00
330000	Outras Despesas Correntes	1.890.000,00	55.000,00	3.835.000,00
400000	DESPESAS DE CAPITAL	730.000,00	50.000,00	1.510.000,00
440000	Investimento	730.000,00	50.000,00	1.510.000,00
CG1 01	TOTAIS	3.270.000,00	105.000,00	3.375.000,00

*Eduardo Manoel de Souza*

TC CRC-PE 1548210-4

2009.604-20

*Lourenço Antonio Simões Neto*

Lourenço Antonio Simões Neto

Secretaria





# PREFEITURA MUNICIPAL DE PETROLÂNDIA

Exercício 2016

Resumo Geral da Despesa por Unidade Orçamentária

Recursos de todas as fontes

3.07 - SECRETARIA DE AGRICULTURA E MEIO AMBIENTE

Código	Especificação	Tesouro	Outras Fontes	Total
300000	DESPESAS CORRENTES	2.540.000,00	55.000,00	5.135.000,00
310000	PESSOAL E ENCARGOS SOCIAIS	650.000,00		650.000,00
330000	Outras Despesas Correntes	1.890.000,00	55.000,00	3.835.000,00
400000	DESPESAS DE CAPITAL	730.000,00	50.000,00	1.510.000,00
440000	Investimento	730.000,00	50.000,00	1.510.000,00
C01 02	TOTALS -----	3.270.000,00	105.000,00	3.375.000,00

  
Luiz Manoel de Souza  
TC CRC-PE 15482/O-4

  
Prefeitura M. de Petrolândia  
LOUIVAL ANTONIO SIMÕES NET  
PREFEITO



# PREFEITURA MUNICIPAL DE PETROLÂNDIA

Exercício 2016

Demonstrativo da Despesa por Unidade Orçamentária, Consolidando Projetos e Atividades

Recursos do Tesouro

3.07 - SECRETARIA DE AGRICULTURA E MEIO AMBIENTE

Código	Especificação	Projetos	Atividades	Oper. Espec.
10700	SECRETARIA DE AGRICULTURA E MEIO AMBIENTE	465.000,00	2.805.000,00	
10700	SOMA:			3.270.000,00
C01 03	TOTAIS -----	465.000,00	2.805.000,00	
C01 03	SOMA:			3.270.000,00

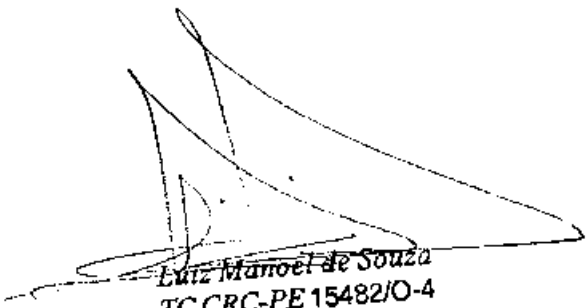
  
Luiz Manoel de Souza  
TC CRC-PE 15482/O-4  
CPF: 536.260.604-20

  
Prefeitura M. de Petrolândia  
PÁGINA 101  
LOUVIVAL ANTONIO SIMÕES NETO  
SECRETÁRIO



# PREFEITURA MUNICIPAL DE PETROLÂNDIA

Exercício 2016

Demonstrativo da Despesa por Unidades Orçamentárias e Categorias Econômicas

Recursos do Tesouro

3.07 - SECRETARIA DE AGRICULTURA E MEIO AMBIENTE

Código	Especificação	Correntes	Capital	Total
10700	SECRETARIA DE AGRICULTURA E MEIO AMBIENTE	2.540.000,00	730.000,00	3.270.000,00
001 04	TOTAIS -----	2.540.000,00	730.000,00	3.270.000,00

  
Luiz Manoel de Souza  
TC CRC-PE 15482/O-4

  
Lourival Antônio Simões Neto  
102



# PREFEITURA MUNICIPAL DE PETROLÂNDIA

Exercício 2016

Programa de Trabalho por Unidades Orçamentárias

Recursos de Todas as Fontes

3.07 - SECRETARIA DE AGRICULTURA E MEIO AMBIENTE

Código	Especificação	Tesouro	Outras Fontes	Total
307001	MEIO AMBIENTE E AGRICULTURA	3.270.000,00		3.270.000,00
307001	MEIO AMBIENTE E AGRICULTURA		105.000,00	105.000,00
3.1.00	PESSOAL E ENCARGOS SOCIAIS	650.000,00		650.000,00
3.3.00	Outras Despesas Correntes	1.890.000,00		1.890.000,00
3.3.00	Outras Despesas Correntes		55.000,00	55.000,00
4.4.00	Investimento	730.000,00		730.000,00
4.4.00	Investimento		50.000,00	50.000,00
18	GESTÃO AMBIENTAL	1.190.000,00		1.190.000,00
3.1.00	PESSOAL E ENCARGOS SOCIAIS	120.000,00		120.000,00
3.3.00	Outras Despesas Correntes	1.020.000,00		1.020.000,00
4.4.00	Investimento	50.000,00		50.000,00
541	PRESERVAÇÃO E CONSERVAÇÃO AMBIENTAL	1.190.000,00		1.190.000,00
3.1.00	PESSOAL E ENCARGOS SOCIAIS	120.000,00		120.000,00
3.3.00	Outras Despesas Correntes	1.020.000,00		1.020.000,00
4.4.00	Investimento	50.000,00		50.000,00
0001	DESENVOLVIMENTO ECONÔMICO	1.190.000,00		1.190.000,00
3.1.00	PESSOAL E ENCARGOS SOCIAIS	120.000,00		120.000,00
3.3.00	Outras Despesas Correntes	1.020.000,00		1.020.000,00
4.4.00	Investimento	50.000,00		50.000,00
18 541 0001 2.021	MANUT. ATIVIDADES DO MEIO AMBIENTE E REF. AGRARI	1.190.000,00		1.190.000,00
3.1.00	PESSOAL E ENCARGOS SOCIAIS	120.000,00		120.000,00
3.3.00	Outras Despesas Correntes	1.020.000,00		1.020.000,00
4.4.00	Investimento	50.000,00		50.000,00
20	AGRICULTURA	1.930.000,00		1.930.000,00
20	AGRICULTURA		105.000,00	105.000,00
3.3.00	PESSOAL E ENCARGOS SOCIAIS	530.000,00		530.000,00
3.3.00	Outras Despesas Correntes	870.000,00		870.000,00
3.3.00	Outras Despesas Correntes		55.000,00	55.000,00
4.4.00	Investimento		50.000,00	50.000,00
4.4.00	Investimento	530.000,00		530.000,00

Luiz Manoel de Souza  
TC CRC-PE 15482/O-4

Prefeitura M. de Petrolândia

LOURIVAL ANTONIO SIMÕES NET

Código	Especificação	Tesouro	Outras Fontes	Total
605	ABASTECIMENTO	1.670.000,00		1.670.000,00
605	ABASTECIMENTO		105.000,00	105.000,00
3.1.00	PESSOAL E ENCARGOS SOCIAIS	530.000,00		530.000,00
3.3.00	Outras Despesas Correntes	870.000,00		870.000,00
3.3.00	Outras Despesas Correntes		55.000,00	55.000,00
4.4.00	Investimento	270.000,00		270.000,00
4.4.00	Investimento		50.000,00	50.000,00
0001	DESENVOLVIMENTO ECONOMICO	1.670.000,00		1.670.000,00
0001	DESENVOLVIMENTO ECONOMICO		105.000,00	105.000,00
3.1.00	PESSOAL E ENCARGOS SOCIAIS	530.000,00		530.000,00
3.3.00	Outras Despesas Correntes	870.000,00		870.000,00
3.3.00	Outras Despesas Correntes		55.000,00	55.000,00
4.4.00	Investimento		50.000,00	50.000,00
4.4.00	Investimento	270.000,00		270.000,00
20 605 0001 1.013	CONSTRUIR UNIDADES PRODUTIVAS NA ZONA RURAL	80.000,00		80.000,00
4.4.00	Investimento	80.000,00		80.000,00
20 605 0001 1.058	CONVENIOS COM ENTIDADES ESTADUAIS E FEDERAL		105.000,00	105.000,00
3.3.00	Outras Despesas Correntes		55.000,00	55.000,00
4.4.00	Investimento		50.000,00	50.000,00
20 605 0001 1.059	CONTRAPARTIDA DE CONVENIOS	75.000,00		75.000,00
3.3.00	Outras Despesas Correntes	35.000,00		35.000,00
4.4.00	Investimento	40.000,00		40.000,00
20 605 0001 2.022	MANUTENCAO DAS ATIVIDADES AGRICOLAS	1.515.000,00		1.515.000,00
3.1.00	PESSOAL E ENCARGOS SOCIAIS	530.000,00		530.000,00
3.3.00	Outras Despesas Correntes	835.000,00		835.000,00
4.4.00	Investimento	150.000,00		150.000,00
607	IRRIGACAO	50.000,00		50.000,00
4.4.00	Investimento	50.000,00		50.000,00

Luiz Manoel de Souza

TC CRC-PE 15482/O-4

15.000.604.20

Prefeitura M. de Fecundação 104

LOURIVAL ANTÔNIO SIMÕES NET

15.000.604.20

Código	Especificação	Tesouro	Outras Fontes	Total
0001	DESENVOLVIMENTO ECONOMICO	50.000,00		50.000,00
4.4.00	Investimento	50.000,00		50.000,00
20 607 0001 1.014	CONST.RECUP.BARRAG.BARREIROS E POÇO	50.000,00		50.000,00
4.4.00	Investimento	50.000,00		50.000,00
691	PROMOCAO COMERCIAL	210.000,00		210.000,00
4.4.00	Investimento	210.000,00		210.000,00
0001	DESENVOLVIMENTO ECONOMICO	210.000,00		210.000,00
4.4.00	Investimento	210.000,00		210.000,00
20 691 0001 1.070	CONSTRUIR E EQUIPAR AGRO-NEGOCIOS	210.000,00		210.000,00
4.4.00	Investimento	210.000,00		210.000,00
24	COMUNICACOES	20.000,00		20.000,00
4.4.00	Investimento	20.000,00		20.000,00
722	TELECOMUNICACOES	20.000,00		20.000,00
4.4.00	Investimento	20.000,00		20.000,00
0001	DESENVOLVIMENTO ECONOMICO	20.000,00		20.000,00
4.4.00	Investimento	20.000,00		20.000,00
24 722 0001 1.016	TELEFONIA RURAL	20.000,00		20.000,00
4.4.00	Investimento	20.000,00		20.000,00
25	ENERGIA	130.000,00		130.000,00
4.4.00	Investimento	130.000,00		130.000,00
752	ENERGIA ELETRICA	130.000,00		130.000,00
4.4.00	Investimento	130.000,00		130.000,00
0001	DESENVOLVIMENTO ECONOMICO	130.000,00		130.000,00
4.4.00	Investimento	130.000,00		130.000,00
25 752 0001 1.015	PROGRAMA DE ENERGIA MUNICIPAL	30.000,00		30.000,00
4.4.00	Investimento	30.000,00		30.000,00

Luiz Manoel de Souza  
 TC CRC-PE 15482/0-4

105  
 Prefeitura M. de Fécandia

EDRIVAL ANTUNES SIMÕES NET

Código	Especificação	Tesouro	Outras Fontes	Total
25 752 0001 2.060	AQUISICAO DE MEDIDORES NOTURNOS AGRIC. FAMILIAR	100.000,00		100.000,00
4.4.00	Investimento	100.000,00		100.000,00
001 05	TOTAL	3.270.000,00		3.270.000,00

  
 Luiz Manoel de Souza  
 TC CRC-PE 1548210-4  
 000 004 20

Prefeitura M. de Fátima  
 LUIZIVAL F. TORRES SIMÕES NETO  
 PREFEITO



**PREFEITURA MUNICIPAL DE PETROLÂNDIA**

**SECRETARIA**

**DE**

**CULTURA, ESPORTE  
E LAZER**

*Luiz Manoel de Souza*  
TC CRC-PE 15482/O-4  
CPF: 536.260.604-20

*Prefeitura M. de Petrolândia*  
**LEONIL ANTONIO SIMÕES ME**  
Município





# **PREFEITURA MUNICIPAL DE PETROLÂNDIA**

## **SECRETARIA DE CULTURA, ESPORTE E LAZER**

### **PRINCIPAIS ATRIBUIÇÕES**

Promover o Desenvolvimento Cultural do Município visando o fortalecimento da cultura regional em parceria com entidades não governamentais.

Desenvolver ações voltadas ao fortalecimento do esporte e lazer principalmente nas regiões onde se encontra a população mais carente.

### **OBJETIVOS E METAS**

#### **A - DEPARTAMENTO DE CULTURA**

- Manutenção dos Serviços do Departamento e suas Divisões;
- Aquisição de móveis, Máquinas e Equipamentos Tecnológicos;
- Manutenção de Convênios com Entidades Públicas, Privadas e Filantrópicas;
- Manutenção do Calendário das Festas Tradicionais (Carnaval, São João, Emancipação Política, Petrofest, Petrolândia radical, Festa do Padroeiro São Francisco de Assis, Celebrai, Ciclo Cultural do Projeto Icó – Mandantes, Natal, Ano Novo e Eventos Náuticos);
- Construir e Equipar Espaço para Teatro e Cinema;
- Manutenção e Incentivo a Grupos Populares e Folclóricos;
- Manutenção e Ampliação das Atividades da Biblioteca Pública;
- Manutenção das Atividades da Banda Marcial;
- Construção e Operacionalização do Museu de Itaparica;
- Aquisição de Equipamentos Tecnológicos e Acervo para Biblioteca Pública;
- Construir Casa do Artesão;
- Construção de um Centro de Convenções;
- Construção do Memorial de Petrolândia;
- Implantação de uma Escola de Músicos;
- Promover eventos voltado para a Arte e Cultura do Município.

#### **B - DEPARTAMENTO DE ESPORTES E LAZER**

- Manutenção dos Serviços do Departamento e suas Divisões;
- Aquisição de Móveis, Máquinas e Equipamentos;
- Incentivar a Prática de Modalidades Esportivas;
- Manter o Estádio Municipal;
- Construção de Quadras Poli-esportivas no Município;
- Apoiar Jogos Escolares, Jogos Comunitários – JOCIPE e Torneios Municipais;
- Promover a Prática de Esporte da Vaquejada;
- Realizar Convênios com Entidades Estadual e Federal;
- Aquisição e Instalação de Parques Recreativos;
- Aquisição de Materiais Esportivos (para Escolas e Equipes Esportivas do Município);
- Construção de Centro Esportivo nas Áreas Periféricas e no Espaço Rural do Município;
- Promover esportes náuticos e de mergulhos;
- Capacitar profissionais técnicos em arbitragem;
- Manutenção do calendário esportivo como copa TV Asa Branca, Copa de Petrolândia, Festival de Esportes e Motocross;
- Padronização de equipes esportivas.

*Luiz Manoel de Souza*  
TC CRC-PE 1548210-4  
200.604-20

*Prefeitura M. de Petrolândia*

*LOURIVAL ANTONIO SIMÕES NETO*  
PREFEITO



# PREFEITURA MUNICIPAL DE PETROLÂNDIA

Exercício 2016

Resumo Geral da Despesa por Poder

Recursos de todas as fontes

3.09 - SECRETARIA DE CULTURA, ESPORTE E LAZER

Código	Especificação	Tesouro	Outras Fontes	Total
300000	DESPESAS CORRENTES	1.825.000,00	60.000,00	3.710.000,00
310000	PESSOAL E ENCARGOS SOCIAIS	320.000,00		320.000,00
330000	Outras Despesas Correntes	1.505.000,00	60.000,00	3.070.000,00
400000	DESPESAS DE CAPITAL	1.059.000,00	50.000,00	2.168.000,00
440000	Investimento	1.059.000,00	50.000,00	2.168.000,00
001 01	TOTAIS -----	2.884.000,00	110.000,00	2.994.000,00

*Luiz Manoel de Souza*  
TC CRC-PE 15482/O-4  
CPF 260.604-20

*Prefeitura M. de Petrolândia*

PAGINA: 107

*Louival Antônio Simões Neto*  
Prefeitura



# PREFEITURA MUNICIPAL DE PETROLÂNDIA

Exercício 2016

Resumo Geral da Despesa por Unidade Orçamentária

Recursos de todas as fontes

3.09 - SECRETARIA DE CULTURA, ESPORTE E LAZER

Código	Especificação	Tesouro	Outras Fontes	Total
300000	DESPESAS CORRENTES	1.825.000,00	60.000,00	3.710.000,00
310000	PESSOAL E ENCARGOS SOCIAIS	320.000,00		320.000,00
330000	Outras Despesas Correntes	1.505.000,00	60.000,00	3.070.000,00
400000	DESPESAS DE CAPITAL	1.059.000,00	50.000,00	2.168.000,00
440000	Investimento	1.059.000,00	50.000,00	2.168.000,00
001 02	TOTAIS -----	2.884.000,00	110.000,00	2.994.000,00



Luiz Manoel de Souza  
TC CRC-PE 15482/O-4

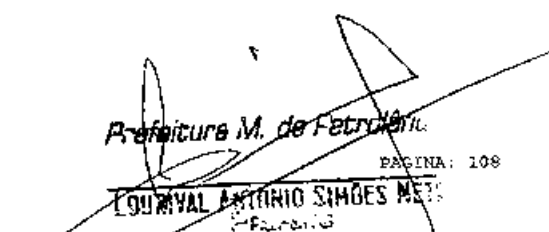

Prefeitura M. de Petrolândia  
LUIVAL ANTONIO SIMÕES NETO  
PREFEITO



# PREFEITURA MUNICIPAL DE PETROLÂNDIA

Exercício 2016

Demonstrativo da Despesa por Unidade Orçamentária, Consolidando Projetos e Atividades

Recursos do Tesouro

3.09 - SECRETARIA DE CULTURA, ESPORTE E LAZER

Código	Especificação	Projetos	Atividades	Oper. Espec.
10900	SECRETARIA DE CULTURA, ESPORTE E LAZER	969.000,00	1.915.000,00	
10900	SOMA:			2.884.000,00
C01 03	TOTAIS -----	969.000,00	1.915.000,00	
C01 03	SOMA:			2.884.000,00

*Luiz Manoel de Souza*

TC CRC-PE 15482/O-4

CPF: 526.260.604-20

*Lourival Antonio Simões Neto*  
Prefeitura M. de Petrolândia

PAGINA: 109

LOURIVAL ANTONIO SIMÕES NETO  
PREFEITO



# PREFEITURA MUNICIPAL DE PETROLÂNDIA

Exercício 2016

Demonstrativo da Despesa por Unidades Orçamentárias e Categorias Econômicas

Recursos do Tesouro

3.09 - SECRETARIA DE CULTURA, ESPORTE E LAZER

Código	Especificação	Correntes	Capital	Total
10900	SECRETARIA DE CULTURA, ESPORTE E LAZER	1.825.000,00	1.059.000,00	2.884.000,00
001 04	TOTAIS -----	1.825.000,00	1.059.000,00	2.884.000,00

  
Luiz Manoel de Souza  
TC CRC-PE 15482/O-4  
CPF: 536.260.604-20

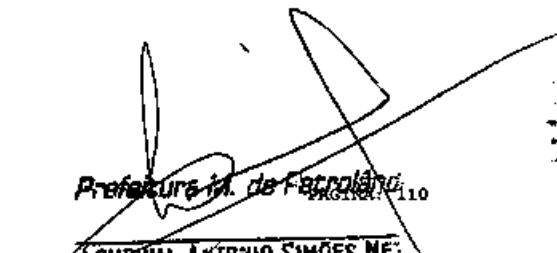
  
Lourival Antonio Simões Neto  
Prefeitura Municipal de Petrolândia  
Página 110



# PREFEITURA MUNICIPAL DE PETROLÂNDIA

Exercício 2016

Programa de Trabalho por Unidades Orçamentárias

Recursos de Todas as Fontes

3.09 - SECRETARIA DE CULTURA, ESPORTE E LAZER

Código	Especificação	Tesouro	Outras Fontes	Total
309001	CULTURA, ESPORTE E LAZER	2.884.000,00		2.884.000,00
309001	CULTURA, ESPORTE E LAZER		110.000,00	110.000,00
3.1.00	PESSOAL E ENCARGOS SOCIAIS	320.000,00		320.000,00
3.3.00	Outras Despesas Correntes	1.505.000,00		1.505.000,00
3.3.00	Outras Despesas Correntes		60.000,00	60.000,00
4.4.00	Investimento	1.059.000,00		1.059.000,00
4.4.00	Investimento		50.000,00	50.000,00
13	CULTURA	1.620.000,00		1.620.000,00
3.1.00	PESSOAL E ENCARGOS SOCIAIS	210.000,00		210.000,00
3.3.00	Outras Despesas Correntes	1.210.000,00		1.210.000,00
4.4.00	Investimento	200.000,00		200.000,00
392	DIFUSAO CULTURAL	1.620.000,00		1.620.000,00
3.1.00	PESSOAL E ENCARGOS SOCIAIS	210.000,00		210.000,00
3.3.00	Outras Despesas Correntes	1.210.000,00		1.210.000,00
4.4.00	Investimento	200.000,00		200.000,00
0004	DESENVOLVIMENTO SOCIAL	1.620.000,00		1.620.000,00
3.1.00	PESSOAL E ENCARGOS SOCIAIS	210.000,00		210.000,00
3.3.00	Outras Despesas Correntes	1.210.000,00		1.210.000,00
4.4.00	Investimento	200.000,00		200.000,00
13 392 0004 1.006	PROJETO BANDA MACIAL	20.000,00		20.000,00
4.4.00	Investimento	20.000,00		20.000,00
13 392 0004 1.007	CONST. REF ESPACOS CULTURAIS E CENTRO CONVENCÕES	70.000,00		70.000,00
4.4.00	Investimento	70.000,00		70.000,00
13 392 0004 1.041	CONSTRUIR E EQUIP.MUSEU E MEMORIAL E CASA ARTES	60.000,00		60.000,00
4.4.00	Investimento	60.000,00		60.000,00
13 392 0004 2.016	MANUT.DAS ATIVIDADES DO DESENVOLVIMENTO CULTURAL	1.470.000,00		1.470.000,00
3.1.00	PESSOAL E ENCARGOS SOCIAIS	210.000,00		210.000,00
3.3.00	Outras Despesas Correntes	1.210.000,00		1.210.000,00
4.4.00	Investimento	50.000,00		50.000,00

PAGINA 111

Prefeitura M. de Petrolândia

LUIZIVAL ANTONIO SIMÕES NET  
PREFEITOFranciel de Souza  
CCRC/PE 15482/O-4

Código	Especificação	Tesouro	Outras Fontes	Total
27	DESPORTO E LAZER	1.264.000,00		1.264.000,00
27	DESPORTO E LAZER		110.000,00	110.000,00
3.1.00	PESSOAL E ENCARGOS SOCIAIS	110.000,00		110.000,00
3.3.00	Outras Despesas Correntes	295.000,00		295.000,00
3.3.00	Outras Despesas Correntes		60.000,00	60.000,00
4.4.00	Investimento		50.000,00	50.000,00
4.4.00	Investimento	859.000,00		859.000,00
812	DESPORTO COMUNITARIO	1.264.000,00		1.264.000,00
812	DESPORTO COMUNITARIO		110.000,00	110.000,00
3.1.00	PESSOAL E ENCARGOS SOCIAIS	110.000,00		110.000,00
3.3.00	Outras Despesas Correntes	295.000,00		295.000,00
3.3.00	Outras Despesas Correntes		60.000,00	60.000,00
4.4.00	Investimento	859.000,00		859.000,00
4.4.00	Investimento		50.000,00	50.000,00
0004	DESENVOLVIMENTO SOCIAL	1.264.000,00		1.264.000,00
0004	DESENVOLVIMENTO SOCIAL		110.000,00	110.000,00
3.1.00	PESSOAL E ENCARGOS SOCIAIS	110.000,00		110.000,00
3.3.00	Outras Despesas Correntes	295.000,00		295.000,00
3.3.00	Outras Despesas Correntes		60.000,00	60.000,00
4.4.00	Investimento		50.000,00	50.000,00
4.4.00	Investimento	859.000,00		859.000,00
27 812 0004 1.008	CONSTRUIR QUADRAS, ESTADIO, PISCINA E CENTRO ESPO	764.000,00		764.000,00
4.4.00	Investimento	764.000,00		764.000,00
27 812 0004 1.060	MANUTENCAO DE CONV. COM ENT. FEDERAL E ESTADUAIS		110.000,00	110.000,00
3.3.00	Outras Despesas Correntes		60.000,00	60.000,00
4.4.00	Investimento		50.000,00	50.000,00
27 812 0004 1.061	CONTRAPARTIDA DE CONVENIOS DIVERSOS	55.000,00		55.000,00
3.3.00	Outras Despesas Correntes	30.000,00		30.000,00
4.4.00	Investimento	25.000,00		25.000,00

Luiz Manoel de Souza  
TC CRC-PE 15482/O-4

Prefeitura M. de Petrolândia 112

LOURIVAL ANTONIO SIMÕES NETO  
Prefeito

Código	Especificação	Tesouro	Outras Fontes	Total
27 912 0004 2.017	MANUTENCAO ATIVIDADES DE ESPORTE E LAZER	445.000,00		445.000,00
3.1.00	PESSOAL E ENCARGOS SOCIAIS	110.000,00		110.000,00
3.3.00	Outras Despesas Correntes	265.000,00		265.000,00
4.4.00	Investimento	70.000,00		70.000,00
001 05	TOTAL	2.884.000,00		2.884.000,00

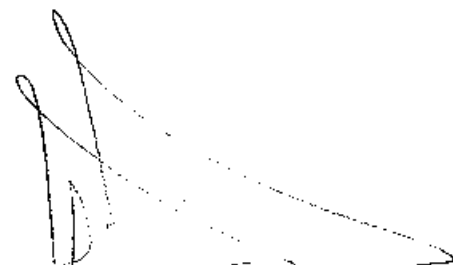
  
 Luiz Manoel de Souza  
 TC CRC-PE 15482/O-4  
 CPF 526 260 604-20

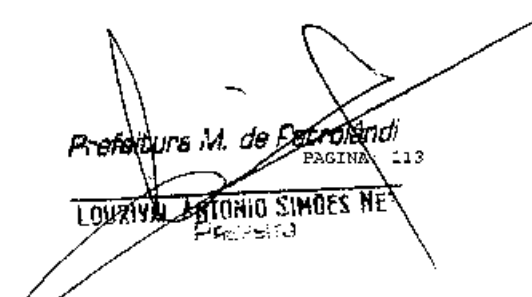
Prefeitura M. de Petrolândia  
 PAGINA 113  
  
 LOURIVAL ANTONIO SIMÕES NETO  
 Prefeito





**PREFEITURA MUNICIPAL DE PETROLÂNDIA**

**SECRETARIA**

**DE**

**INFRA-ESTRUTURA**

*Lutz Manoel de Souza*  
TC CRC-PE 15482/O-4  
CPF: 536.260.604-20

*Prefeitura M. de Petrolândia*

*LOURIVAL ANTONIO SIMÕES NETO*  
Secretaria



# **PREFEITURA MUNICIPAL DE PETROLÂNDIA**

## **SECRETARIA DE INFRA-ESTRUTURA**

### **PRINCIPAIS ATRIBUIÇÕES**

Planejamento, gerenciamento e fiscalização dos serviços de iluminação pública;  
Elaboração, implantação e acompanhamento de projetos de engenharia, construção, urbanismo e saneamento;  
Desenvolver projetos e programas comunitários de urbanismo, conservação de estradas.

### **OBJETIVOS E METAS**

Desenvolver as atividades administrativas abrangendo tarefas de natureza de pessoal, de material e de patrimônio;  
Treinar pessoal. Desenvolver, modernizar e manter os serviços de infra-estrutura do município;  
Coordenar, supervisionar e assessorar a execução das atividades da secretaria;  
Adquirir os equipamentos necessários ao funcionamento da secretaria.

### **DEPARTAMENTO DE OBRAS PÚBLICAS**

- Manutenção dos Serviços do Departamento e suas Divisões;
- Aquisição de Móveis, Máquinas e Equipamentos;
- Aquisição e Desapropriação de Bens Móveis e Imóveis;
- Manutenção de Tratores, Moto niveladoras, Enchedeiras e Caminhões Basculantes;
- Construção, Ampliação e Reforma de Calçamentos, Calçadas e Outras Pavimentações;
- Pavimentação Asfáltica de Vias Públicas e Estradas;
- Construção, Adaptação e reforma de Prédios Públicos ou em Convênios com Outras Entidades;
- Construção, Ampliação e Reforma do Cemitério;
- Construção, Ampliação e Reforma de Praças, Parques e Jardins;
- Urbanização da Orla Fluvial;
- Construção, Ampliação e Reforma de Estradas, Pontes, Bueiros e Passagens Molhadas;
- Construção de Iluminação Pública;
- Construção da Escadaria da Serrota;
- Construir e Ampliar Abrigos para Pontos de Ônibus na Área Rural e Urbana;
- Construir terminal para transportes alternativos;
- Construção, Pavimentação e Saneamento Básico das Agrovilas e Distritos;
- Arborização de Logradouros Públicos;
- Projetar e Demarcar o Aeroporto do Município, inclusive em Convênio com Órgãos Estadual, Federal ou Competente;
- Construção de Quadras Poliesportivas;
- Manutenção das Atividades do Aterro Sanitário;
- Construção de um Auditório para Eventos;
- Implantação de Sinalização Horizontal e Vertical de Vias Urbanas;
- Estabelecer Regras de Loteamento Urbano e Utilização de Solo;
- Instituir loteamento para fins de habitação popular;
- Construção de Células no Aterro Sanitário;
- Manutenção de contrapartidas de convênios com órgão Estadual e Federal;
- Ampliação do mercado público e matadouro;

*Luiz Manoel de Souza*  
TC CRC-PE 15482/O-4  
CPF 526.260.604-20

*Prefeitura M. de Petrolândia*

*LOUZIVAL ANTONIO SIMÕES NETO*  
PREFEITO



# PREFEITURA MUNICIPAL DE PETROLÂNDIA

- Construção de Habitação de Interesse Social;
- Manutenção das Atividades da Garagem e da Oficina Mecânica;
- Manutenção das Atividades da Iluminação Pública;
- Manutenção das Atividades da Iluminação Pública;
- Manutenção das Atividades de Loteamento Urbano.

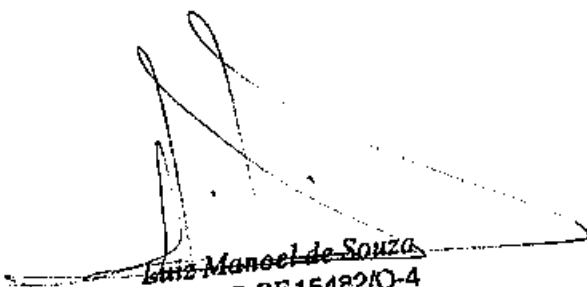
  
Luiz Manoel de Souza  
TC CRC-PE 15482/O-4  
FONE: 536 260.604-20

  
Prefeitura M. de Petrolândia  
LOUZIVAL ANTÔNIO SIMÕES NETO  
PREFEITO



# PREFEITURA MUNICIPAL DE PETROLÂNDIA

Exercício 2016

Resumo Geral da Despesa por Poder

3.10 - SECRETARIA DE INFRA ESTRUTURA

Recursos de todas as fontes

Código	Especificação	Tesouro	Outras Fontes	Total
300000	DESPESAS CORRENTES	1.910.000,00	50.000,00	3.870.000,00
310000	PESSOAL E ENCARGOS SOCIAIS	570.000,00		570.000,00
330000	Outras Despesas Correntes	1.340.000,00	50.000,00	2.730.000,00
400000	DESPESAS DE CAPITAL	4.436.000,00	50.000,00	8.372.000,00
440000	Investimento	4.335.000,00	50.000,00	8.722.000,00
450000	Inversões Financeiras	100.000,00		100.000,00
001 01	TOTAIS -----	6.346.000,00	100.000,00	6.446.000,00

*Luz Manoel de Souza*

TC CRC-PE 15482/O-4

CPF: 536.260.604-20

*Prefeitura M. de Petrolândia* 114

*LOUZIVAL ANTONIO SIMÕES NE*

CPF: 536.260.604-20



# PREFEITURA MUNICIPAL DE PETROLÂNDIA

Exercício 2016

Resumo Geral da Despesa por Unidade Orçamentária

Recursos de todas as fontes

3.10 - SECRETARIA DE INFRA ESTRUTURA

Código	Especificação	Tesouro	Outras Fontes	Total
300000	DESPESAS CORRENTES	1.910.000,00	50.000,00	3.970.000,00
310000	PESSOAL E ENCARGOS SOCIAIS	570.000,00		570.000,00
330000	Outras Despesas Correntes	1.340.000,00	50.000,00	2.730.000,00
400000	DESPESAS DE CAPITAL	4.436.000,00	50.000,00	8.972.000,00
440000	Investimento	4.336.000,00	50.000,00	8.722.000,00
450000	Inversões Financeiras	100.000,00		100.000,00
001 02	TOTAIS -----	6.346.000,00	100.000,00	6.446.000,00

  
Luiz Manoel de Souza  
TC CRC-PE 15482/O-4  
CPF: 536.260.604-20

  
Prefeitura M. de Petrolândia

PAGINA: 115

LOUZIVAL ASSIS SIMÕES NF  
F. 000.000



# PREFEITURA MUNICIPAL DE PETROLÂNDIA

Exercício 2016

Demonstrativo da Despesa por Unidade Orçamentária, Consolidando Projetos e Atividades

Recursos do Tesouro

3.10 - SECRETARIA DE INFRA ESTRUTURA

Código	Especificação	Projetos	Atividades	Oper. Espec.
11000	SECRETARIA DE INFRA ESTRUTURA	4.246.000,00	2.100.000,00	
11000	SOMA:			6.346.000,00
C01 03	TOTAIS -----	4.246.000,00	2.100.000,00	
C01 03	SOMA:			6.346.000,00

  
Manoel de Souza  
TC CRC-PE 15482/O-4

  
Louzival Antonio Simões Neto  
PREFEITO



# PREFEITURA MUNICIPAL DE PETROLÂNDIA

Exercício 2016

Demonstrativo da Despesa por Unidades Orçamentárias e Categorias Econômicas

Recursos do Tesouro

3.10 - SECRETARIA DE INFRA ESTRUTURA

Código	Especificação	Correntes	Capital	Total
11000	SECRETARIA DE INFRA ESTRUTURA	1.910.000,00	4.436.000,00	6.346.000,00
001 04	TOTAIS -----	1.910.000,00	4.436.000,00	6.346.000,00

  
Luiz Manoel de Souza  
TC CRC-PE 15482/O-4

  
Louzival Antonio Simões Neto  
PREFEITO



# PREFEITURA MUNICIPAL DE PETROLÂNDIA

Exercício 2016

Programa de Trabalho por Unidades Orçamentárias

Recursos de Todas as Fontes

3.10 - SECRETARIA DE INFRA ESTRUTURA

Código	Especificação	Tesouro	Outras Fontes	Total
310001	INFRA ESTRUTURA	6.346.000,00		6.346.000,00
310001	INFRA ESTRUTURA		100.000,00	100.000,00
3.1.00	PESSOAL E ENCARGOS SOCIAIS	570.000,00		570.000,00
3.3.00	Outras Despesas Correntes	1.340.000,00		1.340.000,00
3.3.00	Outras Despesas Correntes		50.000,00	50.000,00
4.4.00	Investimento		50.000,00	50.000,00
4.4.00	Investimento	4.336.000,00		4.336.000,00
4.5.00	Inversões Financeiras	100.000,00		100.000,00
15	URBANISMO	6.346.000,00		6.346.000,00
15	URBANISMO		100.000,00	100.000,00
3.1.00	PESSOAL E ENCARGOS SOCIAIS	570.000,00		570.000,00
3.3.00	Outras Despesas Correntes	1.340.000,00		1.340.000,00
3.3.00	Outras Despesas Correntes		50.000,00	50.000,00
4.4.00	Investimento		50.000,00	50.000,00
4.4.00	Investimento	4.336.000,00		4.336.000,00
4.5.00	Inversões Financeiras	100.000,00		100.000,00
451	INFRA ESTRUTURA	5.925.000,00		5.925.000,00
451	INFRA ESTRUTURA		100.000,00	100.000,00
3.1.00	PESSOAL E ENCARGOS SOCIAIS	570.000,00		570.000,00
3.3.00	Outras Despesas Correntes	1.340.000,00		1.340.000,00
3.3.00	Outras Despesas Correntes		50.000,00	50.000,00
4.4.00	Investimento	3.915.000,00		3.915.000,00
4.4.00	Investimento		50.000,00	50.000,00
4.5.00	Inversões Financeiras	100.000,00		100.000,00
0002	DESENVOLVIMENTO URBANO	5.925.000,00		5.925.000,00
0002	DESENVOLVIMENTO URBANO		100.000,00	100.000,00
3.1.00	PESSOAL E ENCARGOS SOCIAIS	570.000,00		570.000,00
3.3.00	Outras Despesas Correntes	1.340.000,00		1.340.000,00
3.3.00	Outras Despesas Correntes		50.000,00	50.000,00
4.4.00	Investimento		50.000,00	50.000,00

Luiz Manoel de Souza  
TC CRC-PE 15482/O-4

Página 116  
Prefeitura M. de Petrolândia  
LOUZIVAL ANTONIO SIMÕES MEI  
15/03/2016



Código	Especificação	Tesouro	Outras Fontes	Total
4.4.00	Investimento	3.915.000,00		3.915.000,00
4.5.00	Inversões Financeiras	100.000,00		100.000,00
15 451 0002 1.027	CONSTRUIR, RECUPERAR ESTRADAS MUNICIPAIS	50.000,00		50.000,00
4.4.00	Investimento	50.000,00		50.000,00
15 451 0002 1.028	CONSTRUIR TERMINAL PARA TRANSPORTE ALTERNATIVO	50.000,00		50.000,00
4.4.00	Investimento	50.000,00		50.000,00
15 451 0002 1.029	AQUISICAO DE BENS IMOVEIS E DESAPROPRIACOES	100.000,00		100.000,00
4.5.00	Inversões Financeiras	100.000,00		100.000,00
15 451 0002 1.033	CONSTRUIR, REFORMAR VIAS URBANAS E RURAL	1.300.000,00		1.300.000,00
4.4.00	Investimento	1.300.000,00		1.300.000,00
15 451 0002 1.034	CONSTRUIR, REFORMAR PRACAS LOGRADOUROS	445.000,00		445.000,00
4.4.00	Investimento	445.000,00		445.000,00
15 451 0002 1.036	CONSTRUCAO, AMPLIACAO E REFORMA DE CEMITERIOS	200.000,00		200.000,00
4.4.00	Investimento	200.000,00		200.000,00
15 451 0002 1.039	PAVIMENTACAO ASFALTICA, URBANA E RURAL	1.500.000,00		1.500.000,00
4.4.00	Investimento	1.500.000,00		1.500.000,00
15 451 0002 1.049	CONSTRUIR, REFORMAR PREDIOS PUBLICO	100.000,00		100.000,00
4.4.00	Investimento	100.000,00		100.000,00
15 451 0002 1.071	CONVENIOS COM ENT. ESTADUAL E FEDERAL		100.000,00	100.000,00
3.3.00	Outras Despesas Correntes		50.000,00	50.000,00
4.4.00	Investimento		50.000,00	50.000,00
15 451 0002 1.072	CONTRAPARTIDA DE CONVENIOS	80.000,00		80.000,00
3.3.00	Outras Despesas Correntes	30.000,00		30.000,00
4.4.00	Investimento	50.000,00		50.000,00
15 451 0002 2.032	MANUTENCAO DA SECRETARIA DE INFRA ESTRUTURA	2.100.000,00		2.100.000,00
3.1.00	PESSOAL E ENCARGOS SOCIAIS	570.000,00		570.000,00
3.3.00	Outras Despesas Correntes	1.310.000,00		1.310.000,00

Código	Especificação	Tesouro	Outras Fontes	Total
4.4.00	Investimento	220.000,00		220.000,00
452	SERVIÇOS URBANOS	421.000,00		421.000,00
4.4.00	Investimento	421.000,00		421.000,00
0032	DESENVOLVIMENTO URBANO	421.000,00		421.000,00
4.4.00	Investimento	421.000,00		421.000,00
15 452 0002 1.026	AQUISIÇÃO DE EQUIPAMENTOS PESADOS	421.000,00		421.000,00
4.4.00	Investimento	421.000,00		421.000,00
001 05	TOTAL	6.346.000,00		6.346.000,00

  
 Luiz Manoel de Souza  
 TC CRC-PE 15482/O-4  
 CPF: 536.260.604-20

  
 Prefeitura M. de Fátima  
 LOUIVAL ANTONIO SIMOES NETO  
 PREFEITO



**PREFEITURA MUNICIPAL DE PETROLÂNDIA**

**SECRETARIA**

**DE**

**SEGURANÇA CIDADÃ**

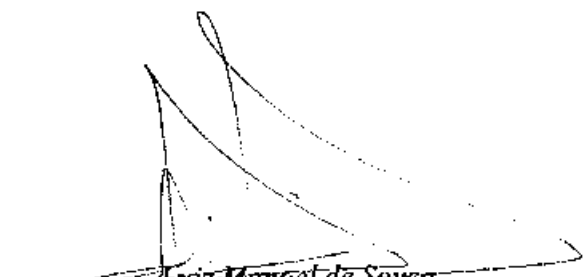
  
Luiz Manoel de Souza  
TC CRC-PE 15482/O-4

  
Prefeitura M. de Petrolândia

LUIZIVAL ANTONIO SIMÕES M.  
PREFEITO



# **PREFEITURA MUNICIPAL DE PETROLÂNDIA**

## **SECRETARIA DE SEGURANÇA CIDADÃ**

### **PRINCIPAIS ATRIBUIÇÕES**

Assegurar os direitos do cidadão contribuído para o aumento da segurança no município nos seus diversos aspectos.

### **OBJETIVOS E METAS**

Estabelecer normas e atribuições para a guarda municipal e manter convênios com entidades públicas e ou privadas para garantir melhor qualidade nos serviços pertinentes à segurança do município.

### **A – SECRETARIA EXECUTIVA DA SECRETARIA DE SEGURANÇA**

- Manutenção dos serviços do Departamento e suas Divisões;
- Aquisição de Fardamento da Guarda Municipal;
- Despesas Decorrentes com Cursos, Treinamentos e Capacitação de Pessoal;
- Manutenção da Ordem, Respeito e Disciplina do Corpo da Guarda;
- Construir e Equipar o Quartel da Guarda Municipal;
- Coordenação e Supervisão da Vigilância dos Prédios Públicos Municipais;
- Aquisição de Veículos Automotores para Guarda Municipal;
- Aquisição de câmeras para monitoramento das vias públicas;
- Manutenção dos serviços de inteligência e vigilância eletrônica;
- Apoio e fiscalização do trânsito municipal.

*Luiz Manoel de Souza*

TC CRC-PE15482/O-4

*Prefeitura M. de Petrolândia*

*LOURIVAL APARECIDO SIMÕES NETO*  
Prefeito



# PREFEITURA MUNICIPAL DE PETROLÂNDIA

Exercício 2016

Resumo Geral da Despesa por Poder

Recursos de todas as fontes

3.11 - SECRETARIA DE SEGURANCA CIDADA

Código	Especificação	Tesouro	Outras Fontes	Total
300000	DESPESAS CORRENTES	1.563.000,00	60.000,00	3.186.000,00
310000	PESSOAL E ENCARGOS SOCIAIS	1.310.000,00		1.310.000,00
330000	Outras Despesas Correntes	253.000,00	60.000,00	566.000,00
400000	DESPESAS DE CAPITAL	145.000,00	40.000,00	330.000,00
440000	Investimento	145.000,00	40.000,00	330.000,00
C01 01	TOTAIS -----	1.708.000,00	100.000,00	1.808.000,00

  
Elíz Manoel de Souza  
TC CRC-PE 15482/O-4  
CPF: 636.260.604-20

  
Prefeitura M. de Petrolândia 121  
LORIVAL ANTONIO SIMÕES NE  
CPF: 636.260.604-20



# PREFEITURA MUNICIPAL DE PETROLÂNDIA

Exercício 2016

Resumo Geral da Despesa por Unidade Orçamentária

Recursos de todas as fontes

3.11 - SECRETARIA DE SEGURANCA CIDADA

Código	Especificação	Tesouro	Outras Fontes	Total
300000	DESPESAS CORRENTES	2.563.000,00	60.000,00	3.186.000,00
310000	PESSOAL E ENCARGOS SOCIAIS	1.310.000,00		1.310.000,00
390000	Outras Despesas Correntes	253.000,00	60.000,00	566.000,00
400000	DESPESAS DE CAPITAL	145.000,00	40.000,00	330.000,00
440000	Investimento	145.000,00	40.000,00	330.000,00
001 02	TOTAIS -----	1.708.000,00	100.000,00	1.808.000,00

*Luiz Manoel de Souza*  
TC CRC-PE 15482/O-4  
CPF: 536.260.604-20

*Prefeitura M. de Petrolândia*  
PÁGINA: 122  
*LOUZIVAL LOPES SIMÕES NETO*  
PREFEITO



# PREFEITURA MUNICIPAL DE PETROLÂNDIA

Exercício 2016

Demonstrativo da Despesa por Unidade Orçamentária, Consolidando Projetos e Atividades

Recursos do Tesouro

3.11 - SECRETARIA DE SEGURANCA CIDADA

Código	Especificação	Projetos	Atividades	Oper. Espec.
11100	SECRETARIA DE SEGURANCA CIDADA	100.000,00	1.608.000,00	
11100	SOMA:			1.708.000,00
001 03	TOTAIS -----	100.000,00	1.608.000,00	
001 03	SOMA:			1.708.000,00

  
Luiz Manoel de Souza  
TC CRC-PE 15482/O-4  
CPF: 536.260.604-20

  
Prefeitura M. de Petrolândia  
LOUIVAL ANTONIO SIMÕES NETO  
PREFEITO



# PREFEITURA MUNICIPAL DE PETROLÂNDIA

Exercício 2016

Demonstrativo da Despesa por Unidades Orçamentárias e Categorias Econômicas

Recursos do Tesouro

3.11 - SECRETARIA DE SEGURANCA CIDADA

Código	Especificação	Correntes	Capital	Total
11100	SECRETARIA DE SEGURANCA CIDADA	1.563.000,00	145.000,00	1.708.000,00
001 04	TOTAIS -----	1.563.000,00	145.000,00	1.708.000,00

*Luiz Manoel de Souza*

TC CRC-PE 15482/O-4  
CPF: 536.260.604-20

*Luiz Manoel de Souza* PREFEITO 124

*Luiz Manoel de Souza*  
LOUZIVAL ANTONIO SIMÕES NETO  
PREFEITO





# PREFEITURA MUNICIPAL DE PETROLÂNDIA

Exercício 2016

Programa de Trabalho por Unidades Orçamentárias

Recursos de Todas as Fontes

3.11 - SECRETARIA DE SEGURANCA CIDADADA

Código	Especificação	Tesouro	Outras Fontes	Total
311001	SEGURANCA CIDADADA	1.708.000,00		1.708.000,00
311001	SEGURANCA CIDADADA		100.000,00	100.000,00
3.1.00	PESSOAL E ENCARGOS SOCIAIS	1.310.000,00		1.310.000,00
3.3.00	Outras Despesas Correntes	253.000,00		253.000,00
3.3.00	Outras Despesas Correntes		60.000,00	60.000,00
4.4.00	Investimento	145.000,00		145.000,00
4.4.00	Investimento		40.000,00	40.000,00
06	SEGURANCA PUBLICA	1.708.000,00		1.708.000,00
06	SEGURANCA PUBLICA		100.000,00	100.000,00
3.2.00	PESSOAL E ENCARGOS SOCIAIS	1.310.000,00		1.310.000,00
3.3.00	Outras Despesas Correntes	253.000,00		253.000,00
3.3.00	Outras Despesas Correntes		60.000,00	60.000,00
4.4.00	Investimento		40.000,00	40.000,00
4.4.00	Investimento	145.000,00		145.000,00
182	DEFESA CIVIL	1.708.000,00		1.708.000,00
182	DEFESA CIVIL		100.000,00	100.000,00
3.1.00	PESSOAL E ENCARGOS SOCIAIS	1.310.000,00		1.310.000,00
3.3.00	Outras Despesas Correntes	253.000,00		253.000,00
3.3.00	Outras Despesas Correntes		60.000,00	60.000,00
4.4.00	Investimento	145.000,00		145.000,00
4.4.00	Investimento		40.000,00	40.000,00
0004	DESENVOLVIMENTO SOCIAL	1.708.000,00		1.708.000,00
0004	DESENVOLVIMENTO SOCIAL		100.000,00	100.000,00
3.1.00	PESSOAL E ENCARGOS SOCIAIS	1.310.000,00		1.310.000,00
3.3.00	Outras Despesas Correntes	253.000,00		253.000,00
3.3.00	Outras Despesas Correntes		60.000,00	60.000,00
4.4.00	Investimento		40.000,00	40.000,00
4.4.00	Investimento	145.000,00		145.000,00
06 182 0004 1.001	CONST. IMPLANTAR QUARTEL DA GUARDA	50.000,00		50.000,00

Luiz Manoel de Souza  
 TC CRC-PE 15482/0-4  
 360 604-20

PREFEITURA M. de Petrolândia  
 LUIZ ANTONIO SIMOES NETO  
 PREFEITO

Código	Especificação	Tesouro	Outras Fontes	Total
4.4.00	Investimento	50.000,00		50.000,00
06 182 0004 1.062	MANUT. CONV. COM ENT.FEDERAL E ESTADUAIS		100.000,00	100.000,00
3.3.00	Outras Despesas Correntes		60.000,00	60.000,00
4.4.00	Investimento		40.000,00	40.000,00
06 182 0004 1.063	CONTRAPARTIDA DE CONVENIOS	50.000,00		50.000,00
3.3.00	Outras Despesas Correntes	30.000,00		30.000,00
4.4.00	Investimento	20.000,00		20.000,00
06 182 0004 2.007	MANUTENCAO DAS ATIVIDADES DA GUARDA MUNICIPAL	1.380.000,00		1.380.000,00
3.1.00	PESSOAL E ENCARGOS SOCIAIS	1.230.600,00		1.230.000,00
3.3.00	Outras Despesas Correntes	130.000,00		130.000,00
4.4.00	Investimento	20.000,00		20.000,00
06 182 0004 2.052	MANUTENCAO DAS ATIVIDADES DA SECRETARIA DE SEG	228.000,00		228.000,00
3.1.00	PESSOAL E ENCARGOS SOCIAIS	80.000,00		80.000,00
3.3.00	Outras Despesas Correntes	93.000,00		93.000,00
4.4.00	Investimento	55.000,00		55.000,00
001 05	TOTAL	1.708.000,00		1.708.000,00

*Luz Manoel de Souza*  
 TC CRC-PE 15482/O-4

Prefeitura M. de Estrela 126

*Lourenço Antonio Simões Neto*  
 Prefeito



**PREFEITURA MUNICIPAL DE PETROLÂNDIA**

**SECRETARIA**

**DE**

**TURISMO E DESENVOLVIMENTO  
ECONÔMICO**

*Luiz Manoel de Souza*  
TC CRC-PE 1548210-4  
FONE 260.604-20

*Prefeitura M. de Petrolândia*  
**LUIZIVAL ANTONIO SIMÕES NETO**  
Secretário



# **PREFEITURA MUNICIPAL DE PETROLÂNDIA**

## **SECRETARIA DE TURISMO E DESENVOLVIMENTO ECONÔMICO**

### **PRINCIPAIS ATRIBUIÇÕES**

Executar a política municipal para a criação de pólos industriais, comerciais e turísticos do município e toda infra estrutura necessária aos objetivos.

Promover, planejar, e executar as ações voltadas para promover o desenvolvimento econômico do município.

### **OBJETIVOS E METAS**

Desenvolver as atividades administrativas abrangendo tarefas de natureza financeira, de pessoal, de material e de patrimônio;

Desenvolver, modernizar e manter os programas de geração de renda;

Coordenar, supervisionar e assessorar a execução das atividades da secretaria;

Adquirir equipamentos necessários ao funcionamento da secretaria.

### **A - DEPARTAMENTO DE TURISMO**

- Manutenção dos Serviços do Departamento e suas Divisões;
- Aquisição de Móveis, Máquinas e Equipamentos;
- Manutenção do Centro de Informações Turísticas;
- Construção de espaço para Comercialização de Produtos Artesanais Orgânicos e Artísticos;
- Incentivo e Apoio ao Desenvolvimento do Turismo urbano, rural e ecológico;
- Manutenção do Parque de Vaquejada e Pista de Corrida de Animais;
- Construção de um Porto para Pequenas Embarcações na Borda do Lago de Itaparica;
- Construção da sede Ca Secretaria Municipal de Turismo;
- Construção de Pequenas Lanchonetes e Quiosques na Orla Fluvial, Inclusive com Recursos de Particulares e ou Fundo de Aval dos Bancos Oficiais;
- Instalar Banho Público na Orla, Inclusive com a Recuperação do Poço Tubular com Vazão Espontânea de Água Térmica;
- Promover Competições Aquáticas Intermunicipal, Regional, Estadual e Nacional como Copa de Vela, Jet ski, Natação, Canoagem, etc.
- Firmar parcerias para fazer treinamentos e capacitações para o desenvolvimento turístico;
- Manutenção de contrapartidas de convênios com órgãos Estaduais e Federais;
- Criar condições para o aproveitamento da Cidade submersa de Petrolândia e viabilizar a visita turística à igreja principalmente o sagrado coração de Jesus;
- Realizar convênios com entidades Estaduais e Federais;
- Realizar convênios com Sebrae, Senai, Senac e Senar.

### **B - DEPARTAMENTO DE DESENVOLVIMENTO ECONOMIVO**

- Construir Agro-centro e Agronegócios;
- Construir e Implantar a infra-estrutura necessária para o Pólo Industrial;
- Construir e equipar uma unidade de beneficiamento de mel de abelha;
- Construir e equipar unidades para processamentos de frutas;

*Luiz Manoel de Souza*  
TC CRC-PE 15482/O-4  
- 526 260 604-20

*Prefeitura M. de Petrolândia*

*LOUZIVAL ANTONIO SIMÕES NETO*  
Presidente





## **PREFEITURA MUNICIPAL DE PETROLÂNDIA**

- Construir e equipar uma central de informações ao produtor rural;
- Instalar uma central de orientação ao empreendedor;
- Realizar convênios com entidades Estaduais e Federais.

### **C – SECRETARIA ESPECIAL DE AQUICULTURA E PESCA**

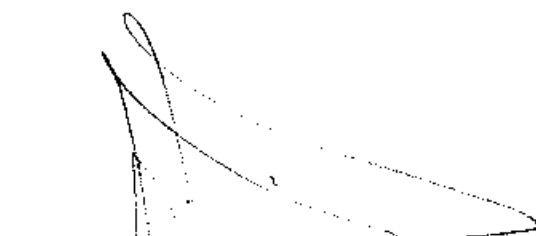
- Construir a sede da secretaria de aquicultura e pesca;
- Aquisição de móveis e equipamentos tecnológicos
- Realizar convênios com entidades Estaduais, Federal e privadas como Sebrae, Senai e Senac;
- Aquisição de veículo 4 x 4 para apoio as ações de monitoramento e visitas aos empreendimentos;
- Programa de apoio à profissionalização no transporte de alevinos e peixes de acordo com a legislação em vigor;
- Firmar parcerias com Universidades, Adagro e Vigilância Sanitária, para desenvolver programas de apoio as comunidades pesqueiras do município;
- Programa de apoio, capacitação e treinamento de produtores visando prepará-los para a industrialização, transporte e armazenamento do pescado;
- Construir e equipar unidade de beneficiamento do pescado;
- Construir e equipar curtume para pele de peixe;
- Criar laboratório com infra-estrutura necessária para análise de água com físico, químico, bacteriológico e análise de planetas;
- Implantação de curso técnico de piscicultura, construção naval e meio ambiente;
- Apoio ao cooperativismo.

  
Luiz Manoel de Souza  
TC CRC-PE 15482/O-4  
526 260 604-20

  
Prefeitura M. de Petrolândia

GENIVAL ANTÔNIO SIMÕES NETO  
M. de Petrolândia



# PREFEITURA MUNICIPAL DE PETROLÂNDIA

Exercício 2016

Resumo Geral da Despesa por Poder

Recursos de todas as fontes

3.12 - SECRETARIA DE TURISMO E DESENVOLVIMENTO ECONOMICO

Código	Especificação	Tesouro	Outras Fontes	Total
300000	DESPESAS CORRENTES	755.000,00	50.000,00	1.560.000,00
310000	PESSOAL E ENCARGOS SOCIAIS	325.000,00		325.000,00
330000	Outras Despesas Correntes	430.000,00	50.000,00	910.000,00
400000	DESPESAS DE CAPITAL	860.000,00	50.000,00	1.770.000,00
440000	Investimento	860.000,00	50.000,00	1.770.000,00
001 01	TOTAIS -----	1.615.000,00	100.000,00	1.715.000,00

  
Luiz Manoel de Souza  
TC CRC-PE 15482/O-4  
CPF: 536.260.604-20

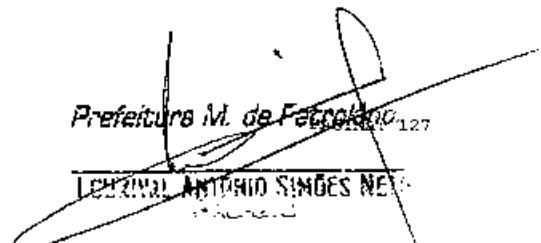
  
Prefeitura M. de Petrolândia 127

LEUZIVAL ANTONIO SIMÕES NETO



# PREFEITURA MUNICIPAL DE PETROLÂNDIA

Exercício 2016

Resumo Geral da Despesa por Unidade Orçamentária

Recursos de todas as fontes

3.12 - SECRETARIA DE TURISMO E DESENVOLVIMENTO ECONOMICO

Código	Especificação	Tesouro	Outras Fontes	Total
300000	DESPESAS CORRENTES	755.000,00	50.000,00	1.560.000,00
310000	PESSOAL E ENCARGOS SOCIAIS	325.000,00		325.000,00
330000	Outras Despesas Correntes	430.000,00	50.000,00	910.000,00
400000	DESPESAS DE CAPITAL	860.000,00	50.000,00	1.770.000,00
440000	Investimento	860.000,00	50.000,00	1.770.000,00
001 02	TOTAIS -----	1.615.000,00	100.000,00	1.715.000,00

  
Luiz Manoel de Souza  
TC CRC-PE 15482/0-4  
CPF: 538.260.604-20

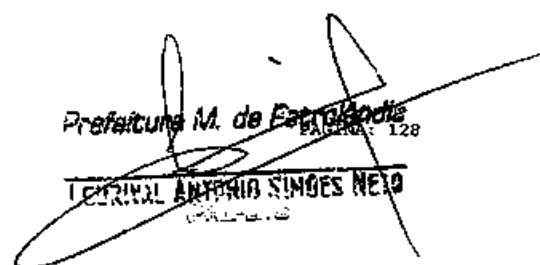
  
Prefeitura M. de Petrolândia  
LEIRIVAL ANTONIO SIMÕES NETO  
128



# PREFEITURA MUNICIPAL DE PETROLÂNDIA

Exercício 2016

Demonstrativo da Despesa por Unidade Orçamentária, Consolidando Projetos e Atividades

Recursos do Tesouro

3.12 - SECRETARIA DE TURISMO E DESENVOLVIMENTO ECONOMICO

Código	Especificação	Projetos	Atividades	Oper. Espec.
11200	SECRETARIA DE TURISMO E DESENVOLVIMENTO ECONOMICO	740.000,00	875.000,00	
11200	SOMA:			1.615.000,00
001 03	TOTAIS -----	740.000,00	875.000,00	
001 03	SOMA:			1.615.000,00

*Luz Manoel de Souza*  
TC CRC-PE 15482/O-4  
CPF: 536.260.604-20

Prefeitura M. de Petrolândia 128

*Louizal Antonio Simões Neto*  
PROFESSOR





# PREFEITURA MUNICIPAL DE PETROLÂNDIA

Exercício 2016

Demonstrativo da Despesa por Unidades Orçamentárias e Categorias Econômicas

Recursos do Tesouro

3.12 - SECRETARIA DE TURISMO E DESENVOLVIMENTO ECONOMICO

Código	Especificação	Correntes	Capital	Total
11200	SECRETARIA DE TURISMO E DESENVOLVIMENTO ECONOMICO	755.000,00	860.000,00	1.615.000,00
001 04	TOTAIS -----	755.000,00	860.000,00	1.615.000,00

  
Luiz Manoel de Souza  
TC CRC-PE 1548210-4  
200 604-20

  
Prefeitura M. de Petrolândia  
PÁGINA 130  
LOURIVAL ANTONIO SIMÕES NETO  
PREFEITO



# PREFEITURA MUNICIPAL DE PETROLÂNDIA

Exercício 2016

Programa de Trabalho por Unidades Orçamentárias

Recursos de Todas as Fontes

3.12 - SECRETARIA DE TURISMO E DESENVOLVIMENTO ECONOMICO

Código	Especificação	Tesouro	Outras Fontes	Total
312001	TURISMO E DESENVOLVIMENTO ECONOMICO	1.615.000,00		1.615.000,00
312001	TURISMO E DESENVOLVIMENTO ECONOMICO		100.000,00	100.000,00
3.1.00	PESSOAL E ENCARGOS SOCIAIS	325.000,00		325.000,00
3.3.00	Outras Despesas Correntes	430.000,00		430.000,00
3.3.00	Outras Despesas Correntes		50.000,00	50.000,00
4.4.00	Investimento	860.000,00		860.000,00
4.4.00	Investimento		50.000,00	50.000,00
22	INDUSTRIA	30.000,00		30.000,00
4.4.00	Investimento	30.000,00		30.000,00
661	PROMOCAO INDUSTRIAL	30.000,00		30.000,00
4.4.00	Investimento	30.000,00		30.000,00
0001	DESENVOLVIMENTO ECONOMICO	30.000,00		30.000,00
4.4.00	Investimento	30.000,00		30.000,00
22 661 0001 1.039	CONSTRUIR, IMPLANTAR DIST.INDUSTRIAL	30.000,00		30.000,00
4.4.00	Investimento	30.000,00		30.000,00
23	COMERCIO E SERVICOS	1.585.000,00		1.585.000,00
23	COMERCIO E SERVICOS		100.000,00	100.000,00
3.1.00	PESSOAL E ENCARGOS SOCIAIS	325.000,00		325.000,00
3.3.00	Outras Despesas Correntes	430.000,00		430.000,00
3.3.00	Outras Despesas Correntes		50.000,00	50.000,00
4.4.00	Investimento		50.000,00	50.000,00
4.4.00	Investimento	830.000,00		830.000,00
691	PROMOCAO COMERCIAL		100.000,00	100.000,00
691	PROMOCAO COMERCIAL	1.585.000,00		1.585.000,00
3.1.00	PESSOAL E ENCARGOS SOCIAIS	325.000,00		325.000,00
3.3.00	Outras Despesas Correntes	430.000,00		430.000,00
3.3.00	Outras Despesas Correntes		50.000,00	50.000,00
4.4.00	Investimento	830.000,00		830.000,00

Luiz Manoel de Souza  
TC CRC-PE 1548210-4  
CPF: 536.260.604-20

Prefeitura M. de Petrolândia

ANTONIO SIMÕES NETO

Código	Especificação	Tesouro	Outras Fontes	Total
4.4.00	Investimento		50.000,00	50.000,00
0001	DESENVOLVIMENTO ECONOMICO	1.585.000,00		1.585.000,00
0001	DESENVOLVIMENTO ECONOMICO		100.000,00	100.000,00
3.1.00	PESSOAL E ENCARGOS SOCIAIS	325.000,00		325.000,00
3.3.00	Outras Despesas Correntes	430.000,00		430.000,00
3.3.00	Outras Despesas Correntes		50.000,00	50.000,00
4.4.00	Investimento		50.000,00	50.000,00
4.4.00	Investimento	830.000,00		830.000,00
23 691 0001 1.020	CONSTRUIR E EQUIPAR CEAPE E AGRO-NEGOCIOS	120.000,00		120.000,00
4.4.00	Investimento	120.000,00		120.000,00
23 691 0001 1.022	IMPLANTAR POLO TURISTICO, CONTRUIR PIER, AQUI.BAR	450.000,00		450.000,00
4.4.00	Investimento	450.000,00		450.000,00
23 691 0001 1.054	MANUT. CONVENIOS P/ DESENV. ECONOMICO E TURISMO		100.000,00	100.000,00
3.3.00	Outras Despesas Correntes		50.000,00	50.000,00
4.4.00	Investimento		50.000,00	50.000,00
23 691 0001 1.055	CONTRAPARTIDA DE CONVENIOS DIVERSOS	60.000,00		60.000,00
3.3.00	Outras Despesas Correntes	30.000,00		30.000,00
4.4.00	Investimento	30.000,00		30.000,00
23 691 0001 1.065	CONST. EQUIP UNID BENEFICIAMENTO DE PROD PRIMARI	80.000,00		80.000,00
4.4.00	Investimento	80.000,00		80.000,00
23 691 0001 2.029	MANUT DAS ATIVID DA SECRETARIA DE DESENV ECONOMI	405.000,00		405.000,00
3.1.00	PESSOAL E ENCARGOS SOCIAIS	150.000,00		150.000,00
3.3.00	Outras Despesas Correntes	200.000,00		200.000,00
4.4.00	Investimento	55.000,00		55.000,00
23 691 0001 2.030	MANUT. ATIV. DA SEC. ESPECIAL DE AQUICULT.E PES	210.000,00		210.000,00
3.1.00	PESSOAL E ENCARGOS SOCIAIS	100.000,00		100.000,00
3.3.00	Outras Despesas Correntes	65.000,00		65.000,00
4.4.00	Investimento	45.000,00		45.000,00

Luiz Manoel de Souza  
TC CRC-PE 15482/O-4  
2004-20

Prefeitura M. de Fátima 132

LEONIL ANTONIO SIMES NETO

Código	Especificação	Tesouro	Outras Fontes	Total
23 691 0001 2.036	MANUTENÇÃO DO FUNDO DE AVAL	50.000,00		50.000,00
3.3.00	Outras Despesas Correntes	50.000,00		50.000,00
23 691 0001 2.057	MANUTENÇÃO DAS ATIV. DO DEPARTAMENTO DE TURISMO	210.000,00		210.000,00
3.1.00	PESSOAL E ENCARGOS SOCIAIS	75.000,00		75.000,00
3.3.00	Outras Despesas Correntes	85.000,00		85.000,00
4.4.00	Investimento	50.000,00		50.000,00
001 05	TOTAL	1.615.000,00		1.615.000,00

Luiz Manoel de Souza  
TC CRC-PE 15482/O-4  
000 004 20

prefeitura M. de Fátima

LEONIVAL ANTONIA SINGES NETO



**PREFEITURA MUNICIPAL DE PETROLÂNDIA**

**SECRETARIA**

**DE**

**SERVIÇOS URBANOS**

  
*Luiz Manoel de Souza*  
TCCRC-PE 1548210-4  
55 33 604-20

*Prefeitura M. de Petrolândia*  
  
LOURIVAL GABRIEL SIMÕES NETO



# **PREFEITURA MUNICIPAL DE PETROLÂNDIA**

## **SECRETARIA DE SERVIÇOS URBANOS**

### **PRINCIPAIS ATRIBUIÇÕES**

Planejamento, gerenciamento e fiscalização dos serviços de limpeza urbana;  
Elaboração, implantação e acompanhamento de projetos de engenharia, para construção de obras de saneamento público;

### **OBJETIVOS E METAS**

Desenvolver as atividades administrativas abrangendo tarefas de natureza de pessoal;  
Treinar pessoal, desenvolver, modernizar e manter os serviços de limpeza e saneamento básico urbano;  
Coordenar, supervisionar e assessorar a execução das atividades da secretaria;  
Adquirir os equipamentos necessários ao funcionamento da secretaria.

### **A - DEPARTAMENTO DE SERVIÇOS PÚBLICOS**

- Manutenção dos Serviços do Departamento e suas Divisões;
- Aquisição de Móveis, Máquinas e Equipamentos;
- Manutenção das Atividades de Limpeza Pública;
- Manutenção de Veículos Compactadores de Lixo; Equipamento e Acessórios para Limpeza Urbana;
- Manutenção das Atividades de Loteamento Urbano;
- Conservar Praças, Parques e Jardins;
- Manutenção das Atividades da Garagem e da Oficina Mecânica;
- Aquisição de Móveis, Máquinas e Equipamentos para Mercados;
- Aquisição e Instalação de Equipamentos para o Matadouro e Açougue Municipal;
- Manutenção do Mercado Público e Feiras Livres.

### **B - DEPARTAMENTO DE SANEAMENTO**

- Manutenção de Veículos Especiais para Limpeza de Fossas;
- Construção, Ampliação e Reforma de Rede de Esgoto, Galerias e Drenos;
- Manutenção de Serviços de Limpeza das Lagoas de Decantação e Estações Elevatórias;
- Instalação de Bombas para Esgotamento Sanitário;
- Manutenção de Serviços de Distribuição e Instalação de Lavanderias e Sanitários;
- Instalação de Abastecimento d'água de Pequenas Comunidades;
- Construir, Ampliar e Manter Abastecimento d'água na Zona Urbana e Rural;
- Construir Lagoa de Tratamento nas Agrovilas.

  
Luiz Manoel de Souza  
TC CRC-PE 15482/O-4  
CPF. 536.260.604-20

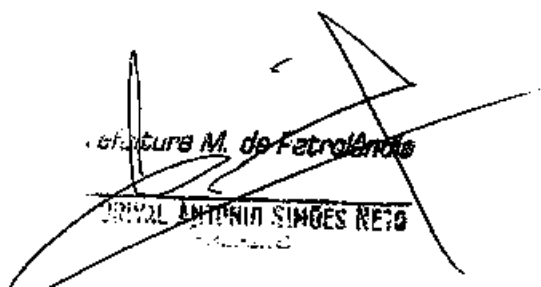
  
Prefeitura M. de Petrolândia  
ARNIVAL ANTÔNIO SIQUEIRA NETO  
CPF. 536.260.604-20



# PREFEITURA MUNICIPAL DE PETROLÂNDIA

Exercício 2016

Resumo Geral da Despesa por Poder

Recursos de todas as fontes

3.13 - SECRETARIA DE SERVIÇOS URBANOS

Código	Especificação	Tesouro	Outras Fontes	Total
300000	DESPESAS CORRENTES	3.868.000,00		3.868.000,00
310000	PESSOAL E ENCARGOS SOCIAIS	2.090.000,00		2.090.000,00
330000	Outras Despesas Correntes	1.778.000,00		1.778.000,00
400000	DESPESAS DE CAPITAL	1.460.000,00		1.460.000,00
440000	Investimento	1.460.000,00		1.460.000,00
001 01	TOTAIS -----	5.328.000,00		5.328.000,00

*Luiz Manoel de Souza*  
TC CRC-PE 15482/O-4  
CPF: 536.260.604-20

*Luiz Manoel de Souza*  
Prefeitura M. de Petrolândia

*Luiz Manoel de Souza*  
LUIZ ANTONIO SIMÕES NETO



# PREFEITURA MUNICIPAL DE PETROLÂNDIA

Exercício 2016

Resumo Geral da Despesa por Unidade Orçamentária

Recursos de todas as fontes

3.13 - SECRETARIA DE SERVIÇOS URBANOS

Código	Especificação	Tesouro	Outras Fontes	Total
300000	DESPESAS CORRENTES	3.868.000,00		3.868.000,00
310000	PESSOAL E ENCARGOS SOCIAIS	2.090.000,00		2.090.000,00
330000	Outras Despesas Correntes	1.778.000,00		1.778.000,00
400000	DESPESAS DE CAPITAL	1.460.000,00		1.460.000,00
440000	Investimento	1.460.000,00		1.460.000,00
CC1 02	TOTAIS -----	5.328.000,00		5.328.000,00

  
~~Luiz Manoel de Souza~~  
TC CRC-PE 1548210-4  
CPF: 536.260.604-20

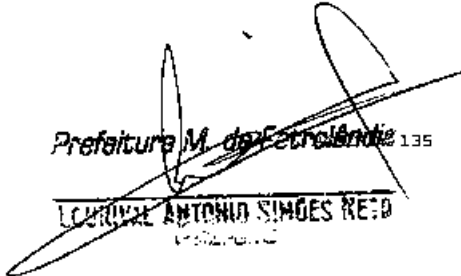
  
Prefeitura M. de Petrolândia 135  
~~LOURENÇO ANTONIO SIMÕES NETO~~  
15/02/2016





# PREFEITURA MUNICIPAL DE PETROLÂNDIA

Exercício 2016

Demonstrativo da Despesa por Unidade Orçamentária, Consolidando Projetos e Atividades

Recursos do Tesouro

3.13 - SECRETARIA DE SERVIÇOS URBANOS

Código	Especificação	Projetos	Atividades	Oper. Espec.
11300	SECRETARIA DE SERVIÇOS URBANOS	1.200.000,00	4.128.000,00	
11300	SOMA:			5.328.000,00
001 03	TOTAIS -----	1.200.000,00	4.128.000,00	
001 03	SOMA:			5.328.000,00

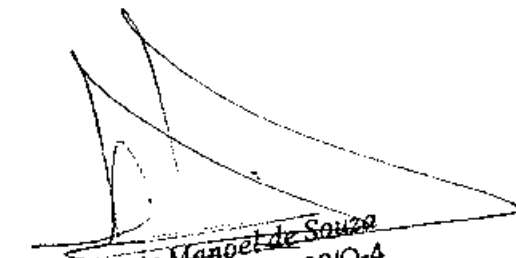
  
Luiz Manoel de Souza  
TC CRC-PE 1548210-4  
CPF 260.604-20

Prefeitura M. de Petrolândia  
PÁGINA: 136

  
LOURIVAL ANTÔNIO SIMÕES NETO



# PREFEITURA MUNICIPAL DE PETROLÂNDIA

Exercício 2016

Demonstrativo da Despesa por Unidades Orçamentárias e Categorias Econômicas

Recursos do Tesouro

3.13 - SECRETARIA DE SERVIÇOS URBANOS

Código	Especificação	Correntes	Capital	Total
11300	SECRETARIA DE SERVIÇOS URBANOS	3.868.000,00	1.460.000,00	5.328.000,00
001 04	TOTAIS -----	3.868.000,00	1.460.000,00	5.328.000,00

*Luiz Manoel de Souza*  
TC CRC-PE 1548210-4  
PPS-536.260.604-20

*Leirival Antonio Sines REBO* 137

LEIRIVAL ANTONIO SINES REBO



# PREFEITURA MUNICIPAL DE PETROLÂNDIA

Exercício 2016

Programa de Trabalho por Unidades Orçamentárias

Recursos de Todas as Fontes

3.13 - SECRETARIA DE SERVIÇOS URBANOS

Código	Especificação	Tesouro	Outras Fontes	Total
213001	SERVIÇOS URBANOS	5.328.000,00		5.328.000,00
3.1.00	PESSOAL E ENCARGOS SOCIAIS	2.090.000,00		2.090.000,00
3.3.00	Outras Despesas Correntes	1.778.000,00		1.778.000,00
4.4.00	Investimento	1.460.000,00		1.460.000,00
15	URBANISMO	3.518.000,00		3.518.000,00
3.1.00	PESSOAL E ENCARGOS SOCIAIS	1.900.000,00		1.900.000,00
3.3.00	Outras Despesas Correntes	1.368.000,00		1.368.000,00
4.4.00	Investimento	250.000,00		250.000,00
452	SERVIÇOS URBANOS	3.518.000,00		3.518.000,00
3.1.00	PESSOAL E ENCARGOS SOCIAIS	1.900.000,00		1.900.000,00
3.3.00	Outras Despesas Correntes	1.368.000,00		1.368.000,00
4.4.00	Investimento	250.000,00		250.000,00
0002	DESENVOLVIMENTO URBANO	3.518.000,00		3.518.000,00
3.1.00	PESSOAL E ENCARGOS SOCIAIS	1.900.000,00		1.900.000,00
3.3.00	Outras Despesas Correntes	1.368.000,00		1.368.000,00
4.4.00	Investimento	250.000,00		250.000,00
15 452 0002 1.073	AQUISIÇÃO DE EQUIPAMENTO PARA LIMPEZA	200.000,00		200.000,00
4.4.00	Investimento	200.000,00		200.000,00
15 452 0002 2.075	MANUTENÇÃO DA SEC DE SERVIÇOS URBANOS	3.318.000,00		3.318.000,00
3.1.00	PESSOAL E ENCARGOS SOCIAIS	1.900.000,00		1.900.000,00
3.3.00	Outras Despesas Correntes	1.368.000,00		1.368.000,00
4.4.00	Investimento	50.000,00		50.000,00
17	SANEAMENTO	1.320.000,00		1.320.000,00
3.1.00	PESSOAL E ENCARGOS SOCIAIS	190.000,00		190.000,00
3.3.00	Outras Despesas Correntes	210.000,00		210.000,00
4.4.00	Investimento	920.000,00		920.000,00
512	SANEAMENTO BÁSICO URBANO	1.320.000,00		1.320.000,00
3.1.00	PESSOAL E ENCARGOS SOCIAIS	190.000,00		190.000,00
3.3.00	Outras Despesas Correntes	210.000,00		210.000,00

Manoel de Souza  
 TC CRC-PE 15482/0-4  
 260.604-20

Prefeitura M. de Petrolândia  
 ANTONIO SIMÕES REIS

Código	Especificação	Tesouro	Outras Fontes	Total
4.4.00	Investimento	920.000,00		920.000,00
0004	DESENVOLVIMENTO SOCIAL	1.320.000,00		1.320.000,00
3.1.00	PESSOAL E ENCARGOS SOCIAIS	190.000,00		190.000,00
3.3.00	Outras Despesas Correntes	210.000,00		210.000,00
4.4.00	Investimento	920.000,00		920.000,00
17 512 0004 1.011	AMPLIAR DIST. D'AGUA, INSTAL. ESGOTO E LAGOA DECAN	800.000,00		800.000,00
4.4.00	Investimento	800.000,00		800.000,00
17 512 0004 2.074	CONTRAPARTIDA DE CONVENIOS DIVERSOS	50.000,00		50.000,00
3.3.00	Outras Despesas Correntes	30.000,00		30.000,00
4.4.00	Investimento	20.000,00		20.000,00
17 512 0004 2.076	DESENVOLVIMENTO DAS ATIVIDADES DE SANEAMENTO	420.000,00		420.000,00
3.1.00	PESSOAL E ENCARGOS SOCIAIS	190.000,00		190.000,00
3.3.00	Outras Despesas Correntes	150.000,00		150.000,00
4.4.00	Investimento	80.000,00		80.000,00
17 512 0004 2.077	CONVENIOS COM ENT. FEDERAL E ESTADUAL	50.000,00		50.000,00
3.3.00	Outras Despesas Correntes	30.000,00		30.000,00
4.4.00	Investimento	20.000,00		20.000,00
23	COMERCIO E SERVICOS	200.000,00		200.000,00
4.4.00	Investimento	200.000,00		200.000,00
691	PROMOCAO COMERCIAL	200.000,00		200.000,00
4.4.00	Investimento	200.000,00		200.000,00
0001	DESENVOLVIMENTO ECONOMICO	200.000,00		200.000,00
4.4.00	Investimento	200.000,00		200.000,00
23 691 0001 1.023	CONST. EQUIPAR MERCADO PUB. MAT. ACOUG FEIRA LIVR	200.000,00		200.000,00
4.4.00	Investimento	200.000,00		200.000,00
25	ENERGIA	290.000,00		290.000,00
3.3.00	Outras Despesas Correntes	200.000,00		200.000,00
4.4.00	Investimento	90.000,00		90.000,00

Luiz Manoel de Sousa  
TC CRC-PE 1548210-4

Prefeitura M. de Fátima

LC 001/2011 - ANEXO 1 - PÁGINA 139

Código	Especificação	Tesouro	Outras Fontes	Total
751	CONSERVACAO DE ENERGIA	290.000,00		290.000,00
3.3.00	Outras Despesas Correntes	200.000,00		200.000,00
4.4.00	Investimento	90.000,00		90.000,00
0002	DESENVOLVIMENTO URBANO	290.000,00		290.000,00
3.3.00	Outras Despesas Correntes	200.000,00		200.000,00
4.4.00	Investimento	90.000,00		90.000,00
25 751 0002 2.079	AMPLIAR MANTER SIST.DE ILMINACAO PUBLICA	290.000,00		290.000,00
3.3.00	Outras Despesas Correntes	200.000,00		200.000,00
4.4.00	Investimento	90.000,00		90.000,00
001 05	TOTAL	5.328.000,00		5.328.000,00

  
 Luiz Manoel de Souza  
 TC CRC-PE 15482/O-4  
 CPF: 536.260.604-20

  
 Prefeitura M. de Petrolândia  
 LEONILVA AMORIM SIMÕES NETO



**PREFEITURA MUNICIPAL DE PETROLÂNDIA**

**FUNDO**

**MUNICIPAL**

**DE SAÚDE**

  
Manoel de Souza  
CRC-PE 15482/O-4  
20120

  
Prefeitura M. de Petrolândia  
LEIRIVAL ANTONIO SIMÕES NETO  
PREFEITO



# **PREFEITURA MUNICIPAL DE PETROLÂNDIA**

## **FUNDO MUNICIPAL DE SAÚDE**

### **FINALIDADES**

Operacionalizar as ações do Fundo Municipal de Saúde.

### **PRINCIPAIS ATRIBUIÇÕES**

Assegurar o acesso da população as ações de promoção, proteção e recuperação de saúde, garantindo a universalidade da atenção integral, na assistência e equidade do cuidado com a saúde através do fundo municipal de saúde.

### **OBJETIVOS E METAS**

Desenvolver, modernizar e manter os serviços básicos de saúde do município.

### **A – FUNDO MUNICIPAL DE SAÚDE**

- Manutenção, Organização e Execução das Ações do Fundo Municipal de Saúde;
- Ampliar Equipes do Programa de Agentes Comunitários de Saúde (PACS);
- Ampliar Cobertura do Programa de saúde da Família (PSF);
- Manutenção de campanhas Educativas de Acordo com Calendário de Saúde;
- Manutenção dos Serviços de Farmácia Básica;
- Aquisição e Distribuição de Medicamentos;
- Manutenção do Conselho Municipal de Saúde.

### **B – SUPERINTENDÊNCIA DO HOSPITAL MUNICIPAL**

#### **I - DEPARTAMENTO DE MEDICINA HOSPITALAR**

- Manutenção e Ampliação do Hospital Municipal de Petrolândia;
- Manutenção dos Serviços do Departamento e suas Divisões;
- Aquisição de Veículos, Móveis, Máquinas, Aparelhos e Equipamentos;
- Despesas Decorrentes com o Curso de Treinamento e Capacitação de Pessoal;
- Manutenção de Serviços de Farmácia, Nutrição, Fonoaudiologia e Fisioterapia, Enfermagem, Odontologia, Psicologia e Serviço Social;
- Manter Convênios com Instituições Públicas, Privadas e Filantrópicas;
- Manutenção e Implementação dos Serviços e Apoio à Diagnose e Terapia, que dão suporte às Especialidades Existentes;
- Manter Unidade Transfusional;
- Ampliar Atendimento Médicos e de Enfermagem;
- Construir e Manter Postos de Saúde nas Áreas Urbana e Rural;
- Aquisição e Distribuição de Medicamentos, inclusive para o atendimento dos programas de controle de Hipertensão, Diabetes, Saúde Mental, Asma e Rinite;
- Manutenção dos exames de análises clínicas e Microbiologia;
- Manutenção e Coordenação de Arquivo Médico e de Prontuários;
- Realização de Exames Oftalmológicos;

*Luiz Manoel de Souza*

TC CRC-PE 15482/O-4

*Luiz Manoel de Souza*

ANTONIO SIMÕES NETO

2011-2013



# **PREFEITURA MUNICIPAL DE PETROLÂNDIA**

- Implantação e manutenção da Maternidade Municipal;
- Implantação do Atendimento Pré-hospitalar do SAMU, com Unidade de Suporte Avançado (USA) e Unidade de Suporte Básico (USB);
- Aquisição de Ambulância de Grande Porte Devidamente Equipada para Pacientes Críticos;
- Reestruturação e Modernização da Sala de Estabilização do hospital Municipal.

## **II – DEPARTAMENTO TÉCNICO ADMINISTRATIVO**

- Elaborar e monitorar o Plano Municipal de Saúde;
- Reforma da Estrutura Física da Secretaria de Saúde;
- Manutenção e Organização de Suprimento da Secretaria de Saúde;
- Manutenção Elétrica e Civil dos Prédios que Compõem a Rede de Saúde;
- Aquisição de Móveis, Máquinas, Veículos e Equipamentos;
- Manutenção de Ambulância e Transporte de Pacientes;
- Planejamento e Organização da Política de Saúde do Município;
- Aquisição de Veículo para Transporte de Pacientes em Tratamento Fora do Domicílio;
- Manutenção da Central de Regulação de Exames, Consultas Especializadas e Leitos;
- Manutenção de Contrapartidas de Convênios com Órgãos, Estaduais e Federal;
- Construir a Central de Abastecimento Farmacêutico (CAF).

## **III – DEPARTAMENTO DE VIGILÂNCIA SANITÁRIA/EPIDEMIOLÓGICA**

- Manutenção dos Serviços do Departamento e suas Divisões;
- Aquisição de Veículos, Móveis, Máquinas, Aparelhos e Equipamentos;
- Aquisição de Medicamentos Excepcionais;
- Manutenção de Campanha de Vacinação;
- Manutenção de Serviços de Vigilância Sanitária;
- Manutenção dos Serviços de Vigilância Epidemiológica;
- Implementar Serviços de Controle de Doenças Sexualmente Transmissíveis;
- Desenvolver Programas de Redução da Mortalidade Infantil;
- Construir um Centro de Controle de Zoonoses;
- Manutenção de Combate a Dengue e outras Endemias;
- Prevenir Casos de Mortalidade por Desnutrição e/ou Carência Vitaminicas;
- Manutenção de Campanhas de Vacinação de Cães e Gatos;
- Implantar Núcleo de Epidemiologia do Hospital Municipal;

## **IV - DEPARTAMENTO DE ATENÇÃO E PROMOÇÃO A SAÚDE**

- Manutenção dos Serviços do Departamento e suas Divisões;
- Manutenção de Arquivo para Acompanhamento da rede Ambulatorial;
- Aquisição de Móveis, Máquinas e Equipamentos;
- Manutenção dos Programas de Controle de Tuberculose e Hanseníase;
- Implantação do Programa de Saúde na Escola;
- Implantação das Ações do Programa de Melhoria do Acesso e da Qualidade (PMAQ) nas Unidades de Saúde da Família;
- Coordenação e Manutenção de Programas Especiais;
- Implantar Núcleo de Apoio ao Programa de Saúde da Família - NASF;

*Luiz Manoel de Souza*  
TC CRC-PE 15482/O-4  
CPF: 526.260.604-20

*Antônio M. de Petrolândia*  
ANTÔNIO ANTÔNIO SIMÕES NETO  
PREFEITO





## PREFEITURA MUNICIPAL DE PETROLÂNDIA

- Manutenção do Centro de Especialidades Odontológicas (CEO);
- Implantar o Programa de Saúde do Homem;
- Manutenção do Programa de Exames para Prevenção de Mama e Próstata;
- Adquirir Insumos para Manutenção do Programa de Planejamento Familiar;
- Manutenção do Programa de Saúde da Pessoa Idosa.

  
Luiz Manoel de Souza  
TC CRC-PE 1548210-4  
CPF: 536.260.604-20

  
General Antonio Simões Neto

GENERAL ANTONIO SIMÕES NETO  
Prefeito



# PREFEITURA MUNICIPAL DE PETROLÂNDIA

Exercício 2016

Resumo Geral da Despesa por Poder

Recursos de todas as fontes

3.14 - FUNDO MUNICIPAL DE SAUDE

Código	Especificação	Tesouro	Outras Fontes	Total
300000	DESPESAS CORRENTES	23.126.000,00	60.000,00	46.312.000,00
310000	PESSOAL E ENCARGOS SOCIAIS	14.510.000,00		14.510.000,00
330000	Outras Despesas Correntes	8.616.000,00	60.000,00	17.292.000,00
400000	DESPESAS DE CAPITAL	1.755.000,00	60.000,00	3.570.000,00
440000	Investimento	1.755.000,00	60.000,00	3.570.000,00
001 01	TOTAIS -----	24.881.000,00	120.000,00	25.001.000,00

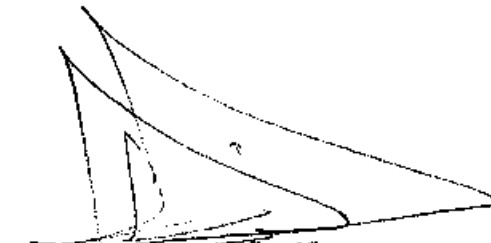
  
Luiz Manoel de Souza  
TC CRC-PE 15482/O-4  
PP 526 260.604-20

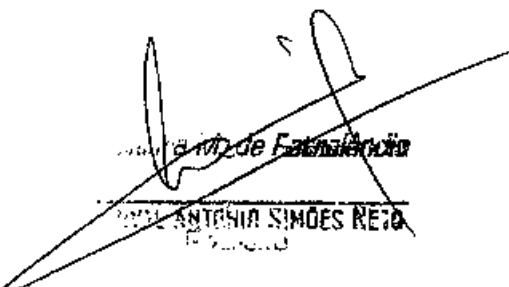
  
Antônia Simões Rego  
PP 526 260.604-20



# PREFEITURA MUNICIPAL DE PETROLÂNDIA

Exercício 2015

Resumo Geral da Despesa por Unidade Orçamentária

Recursos de todas as fontes

3.14 - FUNDO MUNICIPAL DE SAÚDE

Código	Especificação	Tesouro	Outras Fontes	Total
300000	DESPESAS CORRENTES	23.126.000,00	60.000,00	46.312.000,00
310000	PESSOAL E ENCARGOS SOCIAIS	14.510.000,00		14.510.000,00
330000	Outras Despesas Correntes	8.616.000,00	60.000,00	17.292.000,00
400000	DESPESAS DE CAPITAL	1.755.000,00	60.000,00	3.570.000,00
440000	Investimento	1.755.000,00	60.000,00	3.570.000,00
001 02	TOTAIS -----	24.861.000,00	120.000,00	25.001.000,00

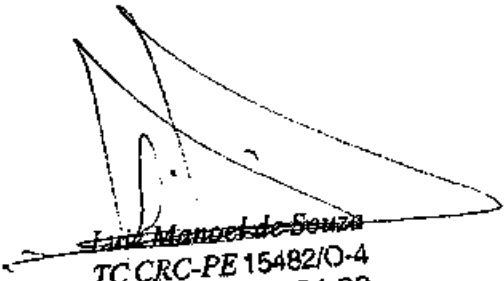
  
Manoel de Souza  
TC CRC-PE 15482/O-4  
CPF: 536.260.604-20

  
Município de Petrolândia  
Página: 142  
MAYOR ANTONIO SIMÕES REZO



# PREFEITURA MUNICIPAL DE PETROLÂNDIA

Exercício 2016

Demonstrativo da Despesa por Unidade Orçamentária, Consolidando Projetos e Atividades

Recursos do Tesouro

3.14 - FUNDO MUNICIPAL DE SAUDE

Código	Especificação	Projetos	Atividades	Oper. Espec.
11400	FUNDO MUNICIPAL DE SAUDE	1.430.000,00	23.451.000,00	
11400	SOMA:			24.881.000,00
001 03	TOTAIS -----	1.430.000,00	23.451.000,00	
001 03	SOMA:			24.881.000,00

*Luiz Manoel de Souza*

TC CRC-PE 15482/O-4

CPF: 536.260.604-20

*ANTONIO SIMÕES NEGO*

ANTONIO SIMÕES NEGO

143



# PREFEITURA MUNICIPAL DE PETROLÂNDIA

Exercício 2016

Demonstrativo da Despesa por Unidades Orçamentárias e Categorias Econômicas

Recursos do Tesouro

3.14 - FUNDO MUNICIPAL DE SAUDE

Código	Especificação	Correntes	Capital	Total
11400	FUNDO MUNICIPAL DE SAUDE	23.126.000,00	1.755.000,00	24.881.000,00
001 04	TOTAIS -----	23.126.000,00	1.755.000,00	24.881.000,00

  
Luiz Manoel de Souza  
TC CRC-PE 15482/O-4  
CPF: 536.260.604-20

  
Prefeitura Municipal de Petrolândia

LEIRIVAL ANTONIO SIMÕES NETO  
PREFEITO



# PREFEITURA MUNICIPAL DE PETROLÂNDIA

Exercício 2016

Programa de Trabalho por Unidades Orçamentárias

Recursos de Todas as Fontes

3.14 - FUNDO MUNICIPAL DE SAUDE

Código	Especificação	Tesouro	Outras Fontes	Total
314001	FUNDO SAUDE	24.881.000,00		24.881.000,00
314001	FUNDO SAUDE		120.000,00	120.000,00
3.1.00	PESSOAL E ENCARGOS SOCIAIS	14.510.000,00		14.510.000,00
3.3.00	Outras Despesas Correntes	8.616.000,00		8.616.000,00
3.3.00	Outras Despesas Correntes		60.000,00	60.000,00
4.4.00	Investimento	1.755.000,00		1.755.000,00
4.4.00	Investimento		60.000,00	60.000,00
10	SAUDE	24.881.000,00		24.881.000,00
10	SAUDE		120.000,00	120.000,00
3.1.00	PESSOAL E ENCARGOS SOCIAIS	14.510.000,00		14.510.000,00
3.3.00	Outras Despesas Correntes	8.616.000,00		8.616.000,00
3.3.00	Outras Despesas Correntes		60.000,00	60.000,00
4.4.00	Investimento		60.000,00	60.000,00
4.4.00	Investimento	1.755.000,00		1.755.000,00
301	ATENCAO BASICA	15.081.000,00		15.081.000,00
301	ATENCAO BASICA		120.000,00	120.000,00
3.1.00	PESSOAL E ENCARGOS SOCIAIS	6.100.000,00		6.100.000,00
3.3.00	Outras Despesas Correntes	7.996.000,00		7.996.000,00
3.3.00	Outras Despesas Correntes		60.000,00	60.000,00
4.4.00	Investimento	985.000,00		985.000,00
4.4.00	Investimento		60.000,00	60.000,00
0004	DESENVOLVIMENTO SOCIAL	15.081.000,00		15.081.000,00
0004	DESENVOLVIMENTO SOCIAL		120.000,00	120.000,00
3.1.00	PESSOAL E ENCARGOS SOCIAIS	6.100.000,00		6.100.000,00
3.3.00	Outras Despesas Correntes	7.996.000,00		7.996.000,00
3.3.00	Outras Despesas Correntes		60.000,00	60.000,00
4.4.00	Investimento		60.000,00	60.000,00
4.4.00	Investimento	985.000,00		985.000,00
10 301 0004 1.047	AQUISICAO DE VEIC.MOVEIS EQUIPAMENTO P/ SAUDE	700.000,00		700.000,00

Prefeitura Municipal de Petrolândia

LEONARDO ANTONIO SIMÕES NETO  
Secretário

Luiz Manoel de Souza  
TC CRC-PE 15482/O-4  
536.260.604-20

Código	Especificação	Tesouro	Outras Fontes	Total
4.4.00	Investimento	700.000,00		700.000,00
10 301 0004 1.052	CONTRAPARTIDA DE CONVENIOS COM SEC DE SAUDE	50.000,00		50.000,00
3.3.00	Outras Despesas Correntes	30.000,00		30.000,00
4.4.00	Investimento	20.000,00		20.000,00
10 301 0004 1.069	MANUTENCAO DE CONV. EST. PED. AREA DA SAUDE		120.000,00	120.000,00
3.3.00	Outras Despesas Correntes		60.000,00	60.000,00
4.4.00	Investimento		60.000,00	60.000,00
10 301 0004 2.039	PROG. DE AGENTES COMUNITARIO SAUDE - PACS	1.185.000,00		1.185.000,00
3.1.00	PESSOAL E ENCARGOS SOCIAIS	1.150.000,00		1.150.000,00
3.3.00	Outras Despesas Correntes	20.000,00		20.000,00
4.4.00	Investimento	15.000,00		15.000,00
10 301 0004 2.040	PROGRAMA DE SAUDE DA FAMILIA - PSF	2.570.000,00		2.570.000,00
3.1.00	PESSOAL E ENCARGOS SOCIAIS	2.520.000,00		2.520.000,00
3.3.00	Outras Despesas Correntes	50.000,00		50.000,00
10 301 0004 2.041	MANUTENCAO DOS PROGRAMAS DE SAUDE	9.425.000,00		9.425.000,00
3.1.00	PESSOAL E ENCARGOS SOCIAIS	2.430.000,00		2.430.000,00
3.3.00	Outras Despesas Correntes	6.895.000,00		6.895.000,00
4.4.00	Investimento	100.000,00		100.000,00
10 301 0004 2.046	MANUTENCAO DO CONSELHO MUNICIPAL DE SAUDE	41.000,00		41.000,00
3.3.00	Outras Despesas Correntes	31.000,00		31.000,00
4.4.00	Investimento	10.000,00		10.000,00
10 301 0004 2.062	MANUT. DA ATENCAO AO PISO BASICO VARIAVEL - EMAG	290.000,00		290.000,00
3.3.00	Outras Despesas Correntes	250.000,00		250.000,00
4.4.00	Investimento	40.000,00		40.000,00
10 301 0004 2.063	MANUTENCAO DO PISO BASICO VARIAVEL - SAUDE BUCAL	350.000,00		350.000,00
3.3.00	Outras Despesas Correntes	300.000,00		300.000,00
4.4.00	Investimento	50.000,00		50.000,00
10 301 0004 2.064	MANUTENCAO DO PAB - FIXO	470.000,00		470.000,00
3.3.00	Outras Despesas Correntes	420.000,00		420.000,00

Luiz Manoel de Souza

TC CRC-PE 1548210-4

555 555 060 604-20

Prefeitura M. de Fátima

Leurival Antonio Simões Neto

Código	Especificação	Tesouro	Outras Fontes	Total
4.4.00	Investimento	50.000,00		50.000,00
302	ASSISTENCIA HOSPITALAR E AMBULATORI	9.345.000,00		9.345.000,00
3.1.00	PESSOAL E ENCARGOS SOCIAIS	8.100.000,00		8.100.000,00
3.3.00	Outras Despesas Correntes	515.000,00		515.000,00
4.4.00	Investimento	730.000,00		730.000,00
0004	DESENVOLVIMENTO SOCIAL	9.345.000,00		9.345.000,00
3.1.00	PESSOAL E ENCARGOS SOCIAIS	8.100.000,00		8.100.000,00
3.3.00	Outras Despesas Correntes	515.000,00		515.000,00
4.4.00	Investimento	730.000,00		730.000,00
10 302 0004 2.009	CONST. INSTALAR E REFORMAR POSTOS DE SAUDE E EOS	680.000,00		680.000,00
4.4.00	Investimento	680.000,00		680.000,00
10 302 0004 2.033	MANUTENCAO DA SUPERINTENDENCIA NOMUPE	8.415.000,00		8.415.000,00
3.1.00	PESSOAL E ENCARGOS SOCIAIS	8.100.000,00		8.100.000,00
3.3.00	Outras Despesas Correntes	315.000,00		315.000,00
10 302 0004 2.065	MANUTENCAO DO BLOCO DE MEDIA ALTA COMP. AMB. E E	250.000,00		250.000,00
3.3.00	Outras Despesas Correntes	200.000,00		200.000,00
4.4.00	Investimento	50.000,00		50.000,00
304	VIGILANCIA SANITARIA	455.000,00		455.000,00
3.1.00	PESSOAL E ENCARGOS SOCIAIS	310.000,00		310.000,00
3.3.00	Outras Despesas Correntes	105.000,00		105.000,00
4.4.00	Investimento	40.000,00		40.000,00
0004	DESENVOLVIMENTO SOCIAL	455.000,00		455.000,00
3.1.00	PESSOAL E ENCARGOS SOCIAIS	310.000,00		310.000,00
3.3.00	Outras Despesas Correntes	105.000,00		105.000,00
4.4.00	Investimento	40.000,00		40.000,00
10 304 0004 2.045	MANUT. PROGRAMAS DE VIGILANCIA EM SAUDE	455.000,00		455.000,00
3.1.00	PESSOAL E ENCARGOS SOCIAIS	310.000,00		310.000,00
3.3.00	Outras Despesas Correntes	105.000,00		105.000,00
4.4.00	Investimento	40.000,00		40.000,00
001 05	TOTAL	24.881.000,00		24.881.000,00

Lutz Mantel de Souza  
 TC CRC-PE 1548210-4  
 000 000 004-20

Página 147  
 Prefeitura M. de Estância

LEONIVAL ANTONIO SIMÕES NETO  
 PREFEITO

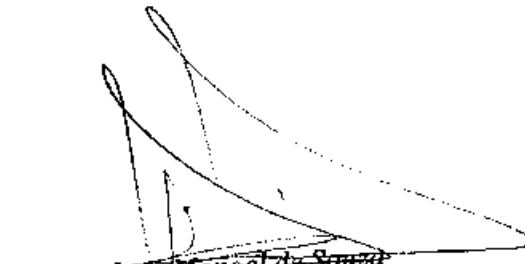

Código	Especificação	Tesouro	Outras Fontes	Total
--------	---------------	---------	---------------	-------

  
**Luiz Manoel de Souza**  
TC CRC-PE 15482/O-4  
CPF: 536.260.604-20

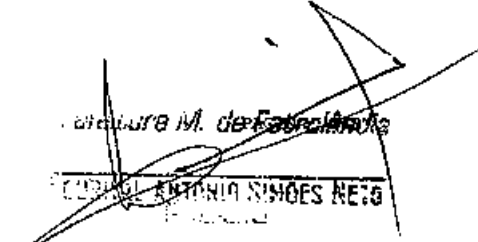
  
**ANTONIO SIMÕES NETO**



**PREFEITURA MUNICIPAL DE PETROLÂNDIA**

**FUNDO**

**MUNICIPAL**

**DA CRIANÇA E DO  
ADOLESCENTE**

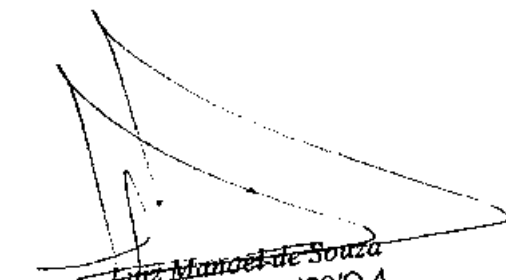
  
**Luiz Manoel de Souza**  
TC CRC-PE 15482/O-4  
CPF: 536.260.604-20

  
**Prefeitura M. de Petrolândia**  
**LOURIVAL ANTÔNIO SIMÕES NETO**  
Prefeito



# PREFEITURA MUNICIPAL DE PETROLÂNDIA

## FUNDO MUNICIPAL DA CRIANÇA E DO ADOLESCENTE

### OBJETIVOS E METAS

Promover a melhoria da qualidade de vida dos adolescentes proporcionando oportunidade de lazer;

Prestar apoio ao adolescente em situação de risco.

  
Luiz Manoel de Souza  
TC CRC-PE 15482/O-4  
CPF: 536.260.604-20

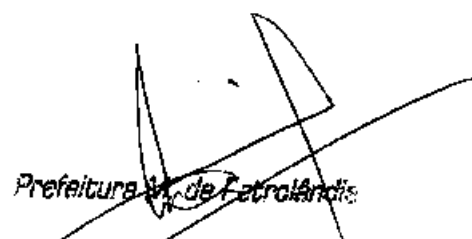
  
Prefeitura Municipal de Petrolândia  
LEONILAS NEMES NETO  
MAYOR



# PREFEITURA MUNICIPAL DE PETROLÂNDIA

Exercício 2016

Resumo Geral da Despesa por Poder

Recursos de todas as fontes

3.15 - FUNDO MUNICIPAL DA CRIANÇA E DO ADOLESCENTE

Código	Especificação	Tesouro	Outras Fontes	Total
300000	DESPESAS CORRENTES	51.000,00		51.000,00
310000	PESSOAL E ENCARGOS SOCIAIS	10.000,00		10.000,00
330000	Outras Despesas Correntes	41.000,00		41.000,00
400000	DESPESAS DE CAPITAL	10.000,00		10.000,00
440000	Investimento	10.000,00		10.000,00
001 01	TOTAIS -----	61.000,00		61.000,00

  
Luiz Manoel de Souza  
TC CRC-PE 15482/O-4  
CPF: 536.260.604-20

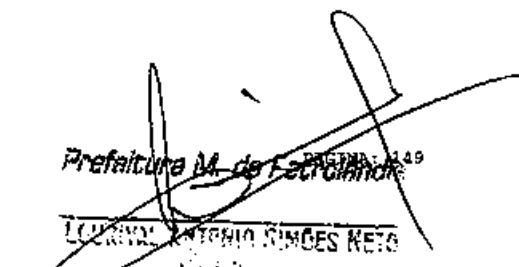
  
Prefeitura M. de Petrolândia  
Lourival Antonio Gomes Neto



# PREFEITURA MUNICIPAL DE PETROLÂNDIA

Exercício 2016

Resumo Geral da Despesa por Unidade Orçamentária

Recursos de todas as fontes

3.15 - FUNDO MUNICIPAL DA CRIANÇA E DO ADOLESCENTE

Código	Especificação	Tesouro	Outras Fontes	Total
300000	DESPESAS CORRENTES	51.000,00		51.000,00
310000	PESSOAL E ENCARGOS SOCIAIS	10.000,00		10.000,00
330000	Outras Despesas Correntes	41.000,00		41.000,00
400000	DESPESAS DE CAPITAL	10.000,00		10.000,00
440000	Investimento	10.000,00		10.000,00
001 02	TOTAIS -----	61.000,00		61.000,00

*Luiz Manoel de Souza*  
TC CRC-PE 15482/O-4  
CPF: 536.260.604-20

Prefeitura M. de Petrolândia  
PÁGINA: 150  
LEONARDO ANTÔNIO SIMÕES NETO  
CONTABILISTA



# PREFEITURA MUNICIPAL DE PETROLÂNDIA

Exercício 2016

Demonstrativo da Despesa por Unidade Orçamentária, Consolidando Projetos e Atividades

Recursos do Tesouro

3.15 - FUNDO MUNICIPAL DA CRIANÇA E DO ADOLESCENTE

Código	Especificação	Projetos	Atividades	Oper. Espec.
11500	FUNDO MUNICIPAL DA CRIANÇA E DO ADOLESCENTE		61.000,00	
11500	SCMA:			61.000,00
001 03	TOTAIS -----		61.000,00	
001 03	SCMA:			61.000,00

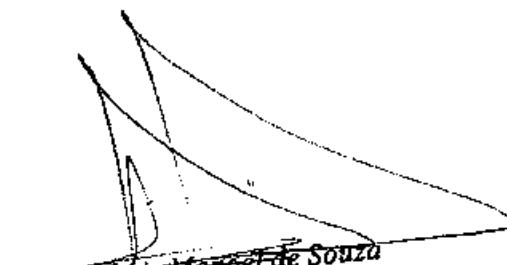
  
Luiz Manoel de Souza  
TC CRC-PE 15482/O-4  
CPF: 536.260.604-20

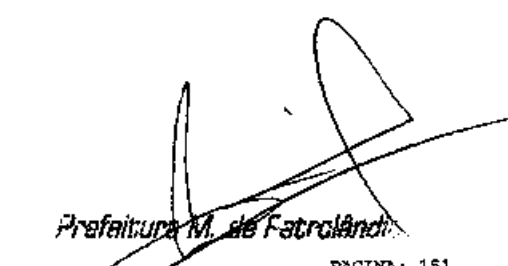
  
Prefeitura M. de Petrolândia  
GENERAL ANTONIO SIMÕES NETO  
PREFEITO



# PREFEITURA MUNICIPAL DE PETROLÂNDIA

Exercício 2016

Demonstrativo da Despesa por Unidades Orçamentárias e Categorias Econômicas

Recursos do Tesouro

3.15 - FUNDO MUNICIPAL DA CRIANÇA E DO ADOLESCENTE

Código	Especificação	Correntes	Capital	Total
11500	FUNDO MUNICIPAL DA CRIANÇA E DO ADOLESCENTE	51.000,00	10.000,00	61.000,00
001 04	TOTALS -----	51.000,00	10.000,00	61.000,00

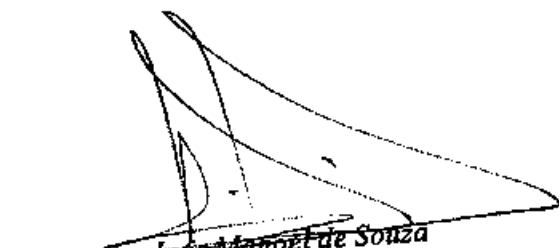
  
Luz Manoel de Souza  
TC CRC-PE 15482/0-4  
CPF: 536.260.604-20

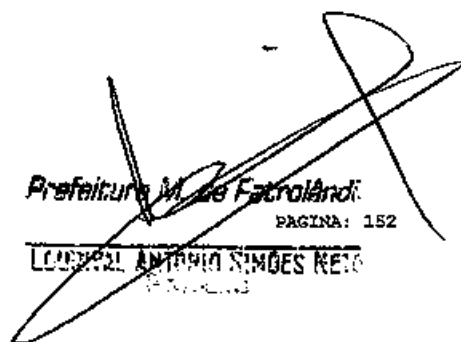
  
Prefeitura M. de Petrolândia  
PAGINA: 152  
LUIZ ANTONIO SIMÕES NETO  
PREFEITO



# PREFEITURA MUNICIPAL DE PETROLÂNDIA

Exercício 2016

Programa de Trabalho por Unidades Orçamentárias

Recursos de Todas as Fontes

3.15 - FUNDO MUNICIPAL DA CRIANÇA E DO ADOLESCENTE

Código	Especificação	Tesouro	Outras Fontes	Total
315001	CRIANÇA E ADOLESCENTE	61.000,00		61.000,00
3.1.00	PESSOAL E ENCARGOS SOCIAIS	10.000,00		10.000,00
3.3.00	Outras Despesas Correntes	41.000,00		41.000,00
4.4.00	Investimento	10.000,00		10.000,00
08	ASSISTENCIA SOCIAL	61.000,00		61.000,00
3.1.00	PESSOAL E ENCARGOS SOCIAIS	10.000,00		10.000,00
3.3.00	Outras Despesas Correntes	41.000,00		41.000,00
4.4.00	Investimento	10.000,00		10.000,00
243	ASSISTENCIA A CRIANÇA E ADOLESCENTE	61.000,00		61.000,00
3.1.00	PESSOAL E ENCARGOS SOCIAIS	10.000,00		10.000,00
3.3.00	Outras Despesas Correntes	41.000,00		41.000,00
4.4.00	Investimento	10.000,00		10.000,00
0004	DESENVOLVIMENTO SOCIAL	61.000,00		61.000,00
3.1.00	PESSOAL E ENCARGOS SOCIAIS	10.000,00		10.000,00
3.3.00	Outras Despesas Correntes	41.000,00		41.000,00
4.4.00	Investimento	10.000,00		10.000,00
08 243 0004 2.027	MANUT.FUNDO DE ASSIST.CRIANÇA E AO ADOLESCENTE	61.000,00		61.000,00
3.1.00	PESSOAL E ENCARGOS SOCIAIS	10.000,00		10.000,00
3.3.00	Outras Despesas Correntes	41.000,00		41.000,00
4.4.00	Investimento	10.000,00		10.000,00
001 05	TOTAL	61.000,00		61.000,00

Luiz Manoel de Souza  
TC CRC-PE 15482/0-4  
CPF: 536.260.604-20

Prefeitura Municipal de Petrolândia  
ANTONIO SIMÕES NETO  
CPF: 153





**PREFEITURA MUNICIPAL DE PETROLÂNDIA**

**FUNDO**

**MUNICIPAL**

**DE**

**ASSISTENCIA SOCIAL**

*Luiz Manoel de Souza*  
TC CRC PE 1548210-4  
CPF: 536.260.604-20

*Luiz Manoel de Souza*  
Prefeitura M. de Petrolândia  
LICENCIADA ANTONIA NUNES NETO  
F. 00000



# **PREFEITURA MUNICIPAL DE PETROLÂNDIA**

## **FUNDO MUNICIPAL DE ASSISTENCIA SOCIAL**

### **OBJETIVOS E METAS**

Desenvolver as atividades administrativas abrangendo tarefas de natureza financeira, de pessoal, de material e de patrimônio;  
Desenvolver, modernizar e manter os serviços da área social;  
Coordenar, supervisionar e assessorar a execução das atividades do fundo;  
Adquirir os equipamentos necessários ao funcionamento da secretaria;  
Mobilizar e apoiar a divulgação e promoção de eventos comunitários;  
Promover a melhoria da qualidade de vida das populações carentes do município;  
Manter os fundos legalmente constituídos na área social;  
Prestar apoio técnico - administração aos conselhos municipais de defesa dos direitos da criança e adolescentes, da defesa dos direitos do idoso, da defesa dos direitos da pessoa deficientes, antidrogas e outros que venham a ser instituídos.

### **A – DEPARTAMENTO DE ACOMPANHAMENTO DE PROJETOS SOCIAIS**

- Manutenção dos Serviços dos Departamentos e suas Divisões;
- Aquisição de Veículo, Móveis, Máquinas e Equipamentos;
- Manutenção de um Programa de Cidadania com o custeio de taxas e multas de 2ª vias de Carteira de Identidade, Registro Civil, Casamento Civil, Inclusive Registros Cíveis de outras Cidades;
- Manutenção de Cadastro das Pessoas Carentes Residentes no Município;
- Manutenção de um Cadastro de Deficientes Físicos e Mentais para Fornecimento de Próteses, Órteses e Tratamentos Específicos, quer no Município ou fora dele;
- Construção de Habitação de Interesse Social, Inclusive em Convênios com Entidades Públicas, Privadas e Filantrópicas e em regime de mutirão;
- Doação de Auxílio Funeral, Transporte para Pessoas Carentes;
- Programa de Doação de Enxovais para Recém Nascidos;
- Aquisição de Cestas com Alimentos para Pessoas Carentes e para Pessoal Doentes de Tuberculose e Câncer;
- Encargos com Inativos e Pensionistas;
- Contribuição para Formação do Patrimônio dos Servidores Públicos;
- Apoio Financeiro, Através de Subvenções Sociais a Entidades Públicas, Privadas e Filantrópicas;
- Doação de Óculos de Graus, Colchão D'agua, Acento D'agua, Dispositivo para Incontinência Urinária, Cadeiras de Rodas e Muletas;
- Doação de Materiais para Construção a pessoas de baixa renda;
- Construir e Instalar Lavanderias e Sanitários em Residências de Pessoas de Baixa Renda, Inclusive em Convênio com Entidades Públicas, Privadas e Filantrópicas;
- Manutenção do CRAS – Centro de Referência de Assistência Social;
- Manutenção da Casa de Acolhimento;
- Manutenção do Programa Chico do Bem.

### **B - DEPARTAMENTO DA INFÂNCIA, E DA ADOLESCENCIA.**

- Manutenção dos Serviços do Departamento e suas Divisões;
- Aquisição de Móveis, Máquinas e Equipamentos;

*Luiz Manoel de Souza*  
TC CRC-PE 15482/O-4  
CPF: 536.260.604-20

*LEONILSON ANTONIO SIMÕES REIS*  
PREFEITURA MUNICIPAL DE PETROLÂNDIA



## **PREFEITURA MUNICIPAL DE PETROLÂNDIA**

- Implantação do Fundo Municipal de Defesa da Criança e do Adolescente;
- Manutenção de um Programa de Prevenção e Atendimento a Criança e ao Adolescente dependentes de Entorpecentes e Drogas;
- Ampliação do Número de Atendimento às Crianças e Adolescentes dos Programas Existentes no Município;
- Proporcionar Capacitação para os Profissionais e Conselheiros que atuam na área da Assistência Social;
- Manutenção e Ampliação do Programa de Atendimento na Casa do Leite – Programa Combate a Desnutrição;
- Ampliação do Departamento da Criança e do Adolescente;
- Promover Campanhas e Palestras para Diminuir o Uso de drogas;
- Mobilizar a Comunidade para Prevenir a Violência e Exploração Sexual de Crianças e Adolescente;

### **C - DEPARTAMENTO DE ASSISTÊNCIA A TERCEIRA IDADE.**

- Manutenção dos Serviços do Departamento e suas Divisões;
- Construção de Espaço Físico/Ampliação e Manutenção de um Serviço de Amparo e Ajuda ao Idoso;
- Construir Centro de Apoio a 3ª Idade, Inclusive Através de Convênios com Entidades Públicas Privadas e Filantrópicas;

### **D - DEPARTAMENTO DE JUVENTUDE E EMPREGO.**

- Manutenção dos Serviços do Departamento e suas Divisões;
- Manutenção do programa de apoio aos jovens, com cursos profissionalizantes para inclusão no mercado de trabalho.

  
Luiz Manoel de Souza  
TC CRC-PE 15482/O-4  
CPF: 536.260.604-20

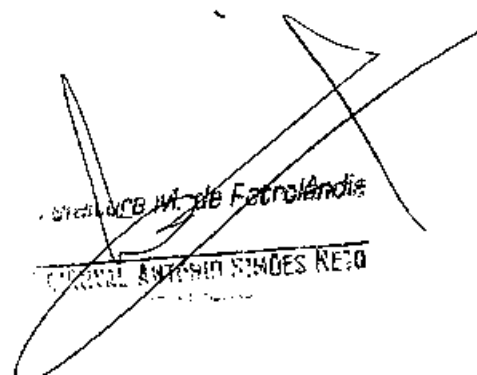
  
Município de Petrolândia  
Município de Petrolândia  
Município de Petrolândia



# PREFEITURA MUNICIPAL DE PETROLÂNDIA

Exercício 2016

Resumo Geral da Despesa por Poder

Recursos de todas as fontes

3.16 - FUNDO MUNICIPAL DE ASSISTENCIA SOCIAL

Código	Especificação	Tesouro	Outras Fontes	Total
300000	DESPESAS CORRENTES	4.454.000,00	50.000,00	8.958.000,00
310000	PESSOAL E ENCARGOS SOCIAIS	1.265.000,00		1.265.000,00
330000	Outras Despesas Correntes	3.189.000,00	50.000,00	6.428.000,00
400000	DESPESAS DE CAPITAL	570.000,00	50.000,00	1.190.000,00
440000	Investimento	570.000,00	50.000,00	1.190.000,00
001 01	TOTAIS -----	5.024.000,00	100.000,00	5.124.000,00

  
Luiz Manoel de Souza  
TC CRC-PE 15482/O-4

  
Prefeitura M. de Petrolândia

Loureza Antônia Siqueira Neto



# PREFEITURA MUNICIPAL DE PETROLÂNDIA

Exercício 2016

Resumo Geral da Despesa por Unidade Orçamentária

Recursos de todas as fontes

3.16 - FUNDO MUNICIPAL DE ASSISTENCIA SOCIAL

Código	Especificação	Tesouro	Outras Fontes	Total
300000	DESPESAS CORRENTES	4.454.000,00	50.000,00	8.958.000,00
310000	PESSOAL E ENCARGOS SOCIAIS	1.265.000,00		1.265.000,00
330000	Outras Despesas Correntes	3.189.000,00	50.000,00	6.428.000,00
400000	DESPESAS DE CAPITAL	570.000,00	50.000,00	1.190.000,00
440000	Investimento	570.000,00	50.000,00	1.190.000,00
001 02	TOTALS -----	5.024.000,00	100.000,00	5.124.000,00

*Luis Manoel de Souza*  
Luis Manoel de Souza  
TC CRC-PE 1548210-4  
CPF: 536.260.604-20

*Antonio Sings Neto*  
Antonio Sings Neto  
CPF: 000.000.000-00



# PREFEITURA MUNICIPAL DE PETROLÂNDIA

Exercício 2016

Demonstrativo da Despesa por Unidade Orçamentária, Consolidando Projetos e Atividades

Recursos do Tesouro

3.16 - FUNDO MUNICIPAL DE ASSISTENCIA SOCIAL

Código	Especificação	Projetos	Atividades	Oper. Espec.
11600	FUNDO MUNICIPAL DE ASSISTENCIA SOCIAL	222.000,00	4.804.000,00	
11600	SOMA:			5.024.000,00
001 03	TOTAIS -----	222.000,00	4.804.000,00	
001 03	SOMA:			5.024.000,00

*Luiz Manoel de Souza*  
TC CRC-PE 15482/O-4  
CPF: 536.260.604-20

*[Signature]*  
Prefeitura M. de Petrolândia

FUNDO MUNICIPAL DE ASSISTENCIA SOCIAL  
FUNDO MUNICIPAL DE ASSISTENCIA SOCIAL



# PREFEITURA MUNICIPAL DE PETROLÂNDIA

Exercício 2016

Demonstrativo da Despesa por Unidades Orçamentárias e Categorias Econômicas

Recursos do Tesouro

3.16 - FUNDO MUNICIPAL DE ASSISTENCIA SOCIAL

Código	Especificação	Correntes	Capital	Total
11600	FUNDO MUNICIPAL DE ASSISTENCIA SOCIAL	4.454.000,00	570.000,00	5.024.000,00
001 04	TOTAIS -----	4.454.000,00	570.000,00	5.024.000,00

*Luiz Manoel de Souza*  
TC CRC-PE 15482/O-4  
CPF: 536.260.604-20

*Genival Antônio Simões Neto*  
Prefeitura M. de Petrolândia  
PAGINA: 157  
GENIVAL ANTÔNIO SIMÕES NETO  
CONTÁVEL



# PREFEITURA MUNICIPAL DE PETROLÂNDIA

Exercício 2016

Programa de Trabalho por Unidades Orçamentárias

Recursos de Todas as Fontes

3.16 - FUNDO MUNICIPAL DE ASSISTENCIA SOCIAL

Código	Especificação	Tesouro	Outras Fontes	Total
316001	ASSISTENCIA SOCIAL	5.024.000,00		5.024.000,00
316001	ASSISTENCIA SOCIAL		100.000,00	100.000,00
3.1.00	PESSOAL E ENCARGOS SOCIAIS	1.265.000,00		1.265.000,00
3.3.00	Outras Despesas Correntes	3.189.000,00		3.189.000,00
3.3.00	Outras Despesas Correntes		50.000,00	50.000,00
4.4.00	Investimento	570.000,00		570.000,00
4.4.00	Investimento		50.000,00	50.000,00
08	ASSISTENCIA SOCIAL	4.074.000,00		4.074.000,00
08	ASSISTENCIA SOCIAL		100.000,00	100.000,00
3.1.00	PESSOAL E ENCARGOS SOCIAIS	1.015.000,00		1.015.000,00
3.3.00	Outras Despesas Correntes	2.489.000,00		2.489.000,00
3.3.00	Outras Despesas Correntes		50.000,00	50.000,00
4.4.00	Investimento	570.000,00		570.000,00
4.4.00	Investimento		50.000,00	50.000,00
243	ASSISTENCIA A CRIANÇA E ADOLESCENTE	225.000,00		225.000,00
3.1.00	PESSOAL E ENCARGOS SOCIAIS	45.000,00		45.000,00
3.3.00	Outras Despesas Correntes	140.000,00		140.000,00
4.4.00	Investimento	40.000,00		40.000,00
0004	DESENVOLVIMENTO SOCIAL	225.000,00		225.000,00
3.1.00	PESSOAL E ENCARGOS SOCIAIS	45.000,00		45.000,00
3.3.00	Outras Despesas Correntes	140.000,00		140.000,00
4.4.00	Investimento	40.000,00		40.000,00
08 243 0004 1.017	CONST.MELHORAMENTO DE HABITAC. DE INTERESSE SOCI	50.000,00		50.000,00
3.3.00	Outras Despesas Correntes	30.000,00		30.000,00
4.4.00	Investimento	20.000,00		20.000,00
08 243 0004 2.031	PAC 1 CRIANÇA E ADOLESCENTE - SCE	80.000,00		80.000,00
3.1.00	PESSOAL E ENCARGOS SOCIAIS	20.000,00		20.000,00
3.3.00	Outras Despesas Correntes	50.000,00		50.000,00
4.4.00	Investimento	10.000,00		10.000,00

*Luiz Manoel de Souza*  
TC CRC-PE 15482/O-4  
CPF: 536.260.604-20

PROCESO 158  
PREFEITURA MUNICIPAL DE PETROLÂNDIA  
FERNANDO ANTONIO SIMES NETO



Código	Especificação	Tesouro	Outras Fontes	Total
08 243 0004 2.058	ACOES ESTRATEGICAS - PETI	95.000,00		95.000,00
3.1.00	PESSOAL E ENCARGOS SOCIAIS	25.000,00		25.000,00
3.3.00	Outras Despesas Correntes	60.000,00		60.000,00
4.4.00	Investimento	10.000,00		10.000,00
244	ASSISTENCIA COMUNITARIA	3.849.000,00		3.849.000,00
244	ASSISTENCIA COMUNITARIA		100.000,00	100.000,00
3.1.00	PESSOAL E ENCARGOS SOCIAIS	970.000,00		970.000,00
3.3.00	Outras Despesas Correntes	2.349.000,00		2.349.000,00
3.3.00	Outras Despesas Correntes		50.000,00	50.000,00
4.4.00	Investimento	530.000,00		530.000,00
4.4.00	Investimento		50.000,00	50.000,00
0004	DESENVOLVIMENTO SOCIAL	3.849.000,00		3.849.000,00
0004	DESENVOLVIMENTO SOCIAL		100.000,00	100.000,00
3.1.00	PESSOAL E ENCARGOS SOCIAIS	970.000,00		970.000,00
3.3.00	Outras Despesas Correntes	2.349.000,00		2.349.000,00
3.3.00	Outras Despesas Correntes		50.000,00	50.000,00
4.4.00	Investimento	530.000,00		530.000,00
4.4.00	Investimento		50.000,00	50.000,00
08 244 0004 1.018	CONSE. CENTRO DE CONVIVENCIA INTERGERACIONAL	80.000,00		80.000,00
4.4.00	Investimento	80.000,00		80.000,00
08 244 0004 1.030	CONSTRUIR CENTRO SOCIAL COMUNITARIO	50.000,00		50.000,00
4.4.00	Investimento	50.000,00		50.000,00
08 244 0004 1.046	CONST.EQUIP.CASA DE PASSAGEM E CASA E CASA CONSE	40.000,00		40.000,00
4.4.00	Investimento	40.000,00		40.000,00
08 244 0004 2.019	PROGRAMA DE PROM. DO ACESSO AO TRABALHO-ACESSUAS	130.000,00		130.000,00
3.1.00	PESSOAL E ENCARGOS SOCIAIS	50.000,00		50.000,00
3.3.00	Outras Despesas Correntes	70.000,00		70.000,00
4.4.00	Investimento	10.000,00		10.000,00
08 244 0004 2.024	MANUTENCAO DAS ATIVIDADES ASSISTENCIAIS	660.000,00		660.000,00

Luiz Manoel de Souza  
TC CRC-PE 15482/O-4  
526 260.604-20

Prefeitura M. de Fortaleza  
159

LEONIVAL ANTONIO RINGES NETO

Código	Especificação	Tesouro	Outras Fontes	Total
3.1.00	PESSOAL E ENCARGOS SOCIAIS	30.000,00		30.000,00
3.3.00	Outras Despesas Correntes	630.000,00		630.000,00
08 244 0004 2.037	MANUTENCAO DO FUNDO MUN. ASSISTENCIA SOCIAL	1.572.000,00		1.572.000,00
3.1.00	PESSOAL E ENCARGOS SOCIAIS	870.000,00		870.000,00
3.3.00	Outras Despesas Correntes	612.000,00		612.000,00
4.4.00	Investimento	90.000,00		90.000,00
08 244 0004 2.044	MANUTENCAO DO PROGRAMA - IGD/PBF	260.000,00		260.000,00
3.3.00	Outras Despesas Correntes	200.000,00		200.000,00
4.4.00	Investimento	60.000,00		60.000,00
08 244 0004 2.047	CONTRAPARTIDA DE CONVENIOS SOCIAIS	50.000,00		50.000,00
3.3.00	Outras Despesas Correntes	30.000,00		30.000,00
4.4.00	Investimento	20.000,00		20.000,00
08 244 0004 2.048	MANUT. DE CONV. ENTIDADES PUBLICAS P/ PROG SOCIA		100.000,00	100.000,00
3.3.00	Outras Despesas Correntes		50.000,00	50.000,00
4.4.00	Investimento		50.000,00	50.000,00
08 244 0004 2.049	MANUTENCAO DO PROGRAMA BPC NA ESCOLA	60.000,00		60.000,00
3.3.00	Outras Despesas Correntes	60.000,00		60.000,00
08 244 0004 2.053	MANUTENCAO DO PROG. DE TRANSF. DE RENDA MUNICIPAL	20.000,00		20.000,00
3.3.00	Outras Despesas Correntes	20.000,00		20.000,00
08 244 0004 2.056	MANUT. ATIV. CONS. MUNIC. DE ASSISTENCIA SOCIAL	37.000,00		37.000,00
3.3.00	Outras Despesas Correntes	27.000,00		27.000,00
4.4.00	Investimento	10.000,00		10.000,00
08 244 0004 2.065	MANUT. DO SERV DE PROTECA A FAMILIA - PAIF / CRA	180.000,00		180.000,00
3.3.00	Outras Despesas Correntes	150.000,00		150.000,00
4.4.00	Investimento	30.000,00		30.000,00
08 244 0004 2.068	PROG.SERV. DE CONVIV.E FORTALECIMENTO DE VINCULO	340.000,00		340.000,00
3.3.00	Outras Despesas Correntes	320.000,00		320.000,00
4.4.00	Investimento	20.000,00		20.000,00

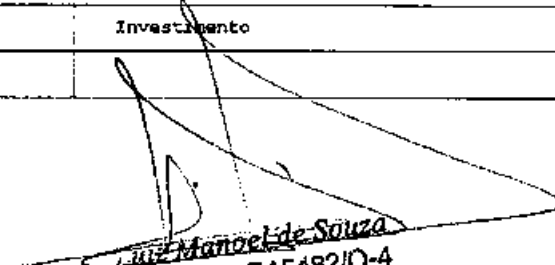
  
 Manoel de Souza  
 TC CRC-PE 15482/0-4  
 CPF: 536.260.604-20

Prefeitura Municipal de Estrelândia  
 LEONILAS ANTONIO SIMÕES RE  
 PÁGINA: 160

Código	Especificação	Tesouro	Outras Fontes	Total
08 244 0004 2.069	PROGRAMA GESTAO DO SUAS / IGDSUAS	55.000,00		55.000,00
3.3.00	Outras Despesas Correntes	50.000,00		50.000,00
4.4.00	Investimento	5.000,00		5.000,00
08 244 0004 2.070	PROMOCAO DE CURSOS E OFICINAS DE GERACAO DE REND	75.000,00		75.000,00
3.1.00	PESSOAL E ENCARGOS SOCIAIS	20.000,00		20.000,00
3.3.00	Outras Despesas Correntes	40.000,00		40.000,00
4.4.00	Investimento	15.000,00		15.000,00
08 244 0004 2.071	IMPLANTACAO E MANUTENCAO DE COZINHA COMUNITARIA	60.000,00		60.000,00
3.3.00	Outras Despesas Correntes	30.000,00		30.000,00
4.4.00	Investimento	30.000,00		30.000,00
08 244 0004 2.072	MANUTENCAO DO CONSELHO DO IDOSO	50.000,00		50.000,00
3.3.00	Outras Despesas Correntes	40.000,00		40.000,00
4.4.00	Investimento	10.000,00		10.000,00
08 244 0004 2.073	IMPLANTAR E MANTER O CENTRO DE REFERENCIA DA MUL	130.000,00		130.000,00
3.3.00	Outras Despesas Correntes	70.000,00		70.000,00
4.4.00	Investimento	60.000,00		60.000,00
09	PREVIDENCIA SOCIAL	950.000,00		950.000,00
3.1.00	PESSOAL E ENCARGOS SOCIAIS	250.000,00		250.000,00
3.3.00	Outras Despesas Correntes	700.000,00		700.000,00
272	PREVIDENCIA DO REGIME ESTATUTARIO	950.000,00		950.000,00
3.1.00	PESSOAL E ENCARGOS SOCIAIS	250.000,00		250.000,00
3.3.00	Outras Despesas Correntes	700.000,00		700.000,00
0004	DESENVOLVIMENTO SOCIAL	950.000,00		950.000,00
3.1.00	PESSOAL E ENCARGOS SOCIAIS	250.000,00		250.000,00
3.3.00	Outras Despesas Correntes	700.000,00		700.000,00
09 272 0004 2.025	ENCARGOS COM INATIVOS E PENSIONISTA	250.000,00		250.000,00
3.1.00	PESSOAL E ENCARGOS SOCIAIS	250.000,00		250.000,00
09 272 0004 2.026	CONT.P/FORM.PAT.SERV. PUBLICO PASEP	700.000,00		700.000,00
3.3.00	Outras Despesas Correntes	700.000,00		700.000,00

Luiz Manoel de Souza  
TC CRC-PE 15482/0-4  
CPF: 536.260.604-20

Prefeitura M. de Pernambuco

LEONARDO ANTONIO RINGES NET

Código	Especificação	Tesouro	Outras Fontes	Total
001 05	TOTAL	5.024.000,00		5.024.000,00

  
Luiz Manoel de Souza  
TC CRC-PE 15482/O-4  
CPF: 536.260.604-20

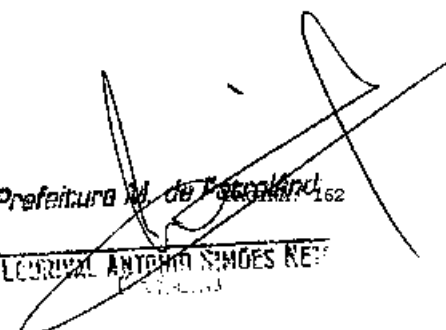
  
Prefeitura Municipal de Patos  
LOURIVAL ANTONIO SIMÕES NETO  
162



# PREFEITURA MUNICIPAL DE PETROLÂNDIA

## INDICE

CONSOLIDAÇÃO DA RECEITA POR FONTES, SEGUNDO OS PRINCIPAIS TÍTULOS	1
RESUMO GERAL DA DESPESA	2
DEMONSTRAÇÃO DA RECEITA E DA DESPESA SEGUNDO AS CATEGORIAS ECONÔMICAS	3
DEMONSTRAÇÃO DA RECEITA E DA DESPESA SEGUNDO AS CATEGORIAS ECONÔMICAS	4
DEMONSTRAÇÃO DA RECEITA E DA DESPESA SEGUNDO AS CATEGORIAS ECONÔMICAS	5
RESUMO GERAL DA RECEITA	6
RESUMO GERAL DA RECEITA	7
RESUMO GERAL DA RECEITA	8
RESUMO GERAL DA RECEITA	9
DEMONSTRATIVO DA DESPESA POR ORGÃOS E FUNÇÕES	10
DEMONSTRATIVO DA DESPESA POR ORGÃOS E FUNÇÕES	11
DEMONSTRATIVO DA DESPESA POR ORGÃOS CONFORME AS FONTES DE RECURSOS	12
DEMONSTRATIVO DA DESPESA POR ORGÃOS CONSOLIDANDO PROJ, ATIV E OPER ESP.	13
DEMONSTRATIVO DA DESPESA POR ORGÃOS E CATEGORIAS ECONÔMICAS	14
DEMONSTRATIVO DA DESPESA POR ORGÃOS CONSOLIDANDO PROJ, ATIV E OPER ESP.	15
DEMONSTRATIVO DA DESPESA POR ORGÃOS E CATEGORIAS ECONÔMICAS	16
DEMONSTRATIVO DA DESPESA POR FUNÇÕES CONFORME AS FONTES DE RECURSOS	17
DEMONSTRATIVO DA DESPESA POR FUNÇÕES CONSOLIDANDO PROJ, ATIV E OPER ESP.	18
DEMONSTRATIVO DA DESPESA POR FUNÇÕES CONSOLIDANDO PROJ, ATIV E OPER ESP.	19
DEMONSTRATIVO DA DESPESA POR FUNÇÕES E CATEGORIAS ECONÔMICAS	20
DEMONSTRATIVO DA DESPESA POR FUNÇÕES, CONSOLIDANDO PROJ, ATIV E OPER. ESPEC.	21
DEMONSTRATIVO DA DESPESA POR FUNÇÕES E CATEGORIAS ECONÔMICAS	22
DEMONSTRATIVO DA DESPESA POR SUBFUNÇÕES CONFORME AS FONTES DE RECURSO	23
DEMONSTRATIVO DA DESPESA POR SUBFUNÇÕES E CATEGORIAS ECONÔMICAS	24
DEMONSTRATIVO DA DESPESA POR SUBFUNÇÕES, CONSOLIDANDO PROJ, ATIV E OPER ESPEC.	25
DEMONSTRATIVO DA DESPESA POR SUBFUNÇÕES E CATEGORIAS ECONÔMICAS	26
DEMONSTRATIVO DA DESPESA POR PROGRAMAS CONFORME AS FONTES DE RECURSOS	27
DEMONSTRATIVO DA DESPESA POR PROGRAMAS, CONSOLIDANDO PROJ, ATIV E OPER ESPEC.	28
DEMONSTRATIVO DA DESPESA POR PROGRAMAS E CATEGORIAS ECONÔMICAS	29
DEMONSTRATIVO DA DESPESA POR PROGRAMAS, CONSOLIDANDO PROJ, ATIV E OPER ESPEC.	30
DEMONSTRATIVO DA DESPESA POR PROGRAMAS E CATEGORIAS ECONÔMICAS	31
DEMONSTRATIVO DE FUNÇÕES, SUBFUNÇÕES E PROGRAMAS POR PROJ, ATIV E OPER ESPEC.	32
DEMONSTRATIVO DE FUNÇÕES, SUBFUNÇÕES E PROGRAMAS POR PROJ, ATIV E OPER ESPEC.	33
DEMONSTRATIVO DE FUNÇÕES, SUBFUNÇÕES E PROGRAMAS POR PROJ, ATIV E OPER ESPEC.	34
DEMONSTRATIVO DE FUNÇÕES, SUBFUNÇÕES E PROGRAMAS POR PROJ, ATIV E OPER ESPEC.	35
DEMONSTRATIVO DE FUNÇÕES, SUBFUNÇÕES POR CATEGORIAS ECONÔMICAS	36

Prefeitura M. de Petrolândia

LEONIL ANTONIO SIMÕES NETO

DEMONSTRATIVO DE FUNÇÕES, SUBFUNÇÕES POR CATEGORIAS ECONÔMICAS	37
DEMONSTRATIVO DE DESPESA POR PROJETOS	38
DEMONSTRATIVO DE DESPESA POR PROJETOS	39
DEMONSTRATIVO DE DESPESA POR ATIVIDADES	40
DEMONSTRATIVO DE DESPESA POR ATIVIDADES	41
DEMONSTRATIVO DA DESPESA POR PODER, ORGÃO E UNIDADE ORÇAMENTÁRIA	42
DEMONSTRATIVO DA DESPESA POR ORGÃO	43
DEMONSTRATIVO DA DESPESA POR SUA MODALIDADE DE APLICAÇÃO	44
DEMONSTRATIVO DA DESPESA POR CATEGORIA ECONÔMICA	45
DEMONSTRATIVO DA DESPESA POR GRUPO	46
DEMONSTRATIVO DA DESPESA POR ELEMENTO	47
DEMONSTRATIVO DA DESPESA POR ORGÃOS E NATUREZA	48
DEMONSTRATIVO DA DESPESA POR ORGÃOS E NATUREZA	49
DEMONSTRATIVO DA DESPESA POR ORGÃOS E NATUREZA	50
DEMONSTRATIVO DA DESPESA POR ORGÃOS E NATUREZA	51
DEMONSTRATIVO DA DESPESA POR ORGÃOS E NATUREZA	52
DEMONSTRATIVO DA DESPESA POR ORGÃOS E NATUREZA	53
ESPECIFICAÇÃO DA DESPESA	54
RECEITA DE TODAS AS FONTES	55
RECEITA DE TODAS AS FONTES	56
RECEITA DE TODAS AS FONTES	57
RECEITA DE TODAS AS FONTES	58
RECEITA DO TESOIRO	59
RECEITA DO TESOIRO	60
RECEITA DO TESOIRO	61
RECEITA DO OUTRAS FONTES	62
1.11 - CAMARA MUNICIPAL DE PETROLANDIA	63
RESUMO GERAL DA DESPESA POR PODER	63
RESUMO GERAL DA DESPESA POR UNIDADE ORÇAMENTÁRIA	64
1.11 - CAMARA MUNICIPAL DE PETROLANDIA	64
1.11 - CAMARA MUNICIPAL DE PETROLANDIA	65
DEMONSTRATIVO DA DESPESA POR UNIDADE ORÇAMENTÁRIA, CONSOLIDANDO PROJETOS E ATIVIDADES	65
1.11 - CAMARA MUNICIPAL DE PETROLANDIA	66
DEMONSTRATIVO DA DESPESA POR UNIDADES ORÇAMENTÁRIAS E CATEGORIAS ECONÔMICAS	66
1.11 - CAMARA MUNICIPAL DE PETROLANDIA	67
PROGRAMA DE TRABALHO POR UNIDADES ORÇAMENTÁRIAS	67
1.11 - CAMARA MUNICIPAL DE PETROLANDIA	68
PROGRAMA DE TRABALHO POR UNIDADES ORÇAMENTÁRIAS	68
3.01 - SECRETARIA DE GOVERNO	69
RESUMO GERAL DA DESPESA POR PODER	69

*Prefeitura M. de Petrolândia*

**LEONIL ANTONIO XAVIER REIS**

3.01 - SECRETARIA DE GOVERNO	70
RESUMO GERAL DA DESPESA POR UNIDADE ORÇAMENTÁRIA	70
3.01 - SECRETARIA DE GOVERNO	71
DEMONSTRATIVO DA DESPESA POR UNIDADE ORÇAMENTÁRIA, CONSOLIDANDO PROJETOS E ATIVIDADES	71
3.01 - SECRETARIA DE GOVERNO	72
DEMONSTRATIVO DA DESPESA POR UNIDADES ORÇAMENTÁRIAS E CATEGORIAS ECONÔMICAS	72
3.01 - SECRETARIA DE GOVERNO	73
PROGRAMA DE TRABALHO POR UNIDADES ORÇAMENTÁRIAS	73
3.01 - SECRETARIA DE GOVERNO	74
PROGRAMA DE TRABALHO POR UNIDADES ORÇAMENTÁRIAS	74
3.01 - SECRETARIA DE GOVERNO	75
PROGRAMA DE TRABALHO POR UNIDADES ORÇAMENTÁRIAS	75
RESUMO GERAL DA DESPESA POR PODER	76
3.02 - SECRETARIA DE ASSUNTOS JURIDICOS	76
3.02 - SECRETARIA DE ASSUNTOS JURIDICOS	77
RESUMO GERAL DA DESPESA POR UNIDADE ORÇAMENTÁRIA	77
3.02 - SECRETARIA DE ASSUNTOS JURIDICOS	78
DEMONSTRATIVO DA DESPESA POR UNIDADE ORÇAMENTÁRIA, CONSOLIDANDO PROJETOS E ATIVIDADES	78
3.02 - SECRETARIA DE ASSUNTOS JURIDICOS	79
DEMONSTRATIVO DA DESPESA POR UNIDADES ORÇAMENTÁRIAS E CATEGORIAS ECONÔMICAS	79
PROGRAMA DE TRABALHO POR UNIDADES ORÇAMENTÁRIAS	80
3.02 - SECRETARIA DE ASSUNTOS JURIDICOS	80
3.03 - SECRETARIA DE ADMINISTRACAO E PLANEJAMENTO	81
RESUMO GERAL DA DESPESA POR PODER	81
3.03 - SECRETARIA DE ADMINISTRACAO E PLANEJAMENTO	82
RESUMO GERAL DA DESPESA POR UNIDADE ORÇAMENTÁRIA	82
3.03 - SECRETARIA DE ADMINISTRACAO E PLANEJAMENTO	83
DEMONSTRATIVO DA DESPESA POR UNIDADE ORÇAMENTÁRIA, CONSOLIDANDO PROJETOS E ATIVIDADES	83
3.03 - SECRETARIA DE ADMINISTRACAO E PLANEJAMENTO	84
DEMONSTRATIVO DA DESPESA POR UNIDADES ORÇAMENTÁRIAS E CATEGORIAS ECONÔMICAS	84
3.03 - SECRETARIA DE ADMINISTRACAO E PLANEJAMENTO	85
PROGRAMA DE TRABALHO POR UNIDADES ORÇAMENTÁRIAS	85
3.04 - SECRETARIA DE FINANÇAS E RECEITA MUNICIPAL	86
RESUMO GERAL DA DESPESA POR PODER	86
3.04 - SECRETARIA DE FINANÇAS E RECEITA MUNICIPAL	87
RESUMO GERAL DA DESPESA POR UNIDADE ORÇAMENTÁRIA	87
DEMONSTRATIVO DA DESPESA POR UNIDADE ORÇAMENTÁRIA, CONSOLIDANDO PROJETOS E ATIVIDADES	88
3.04 - SECRETARIA DE FINANÇAS E RECEITA MUNICIPAL	88
3.04 - SECRETARIA DE FINANÇAS E RECEITA MUNICIPAL	89
DEMONSTRATIVO DA DESPESA POR UNIDADES ORÇAMENTÁRIAS E CATEGORIAS ECONÔMICAS	89

Secretaria M. de Fazenda

GERAL ANTONIO SINGES REBO

3.04 - SECRETARIA DE FINANÇAS E RECEITA MUNICIPAL	90
PROGRAMA DE TRABALHO POR UNIDADES ORÇAMENTÁRIAS	90
3.05 - SECRETARIA DE EDUCACAO	91
RESUMO GERAL DA DESPESA POR PODER	91
RESUMO GERAL DA DESPESA POR UNIDADE ORÇAMENTÁRIA	92
3.05 - SECRETARIA DE EDUCACAO	92
3.05 - SECRETARIA DE EDUCACAO	93
DEMONSTRATIVO DA DESPESA POR UNIDADE ORÇAMENTÁRIA, CONSOLIDANDO PROJETOS E ATIVIDADES	93
DEMONSTRATIVO DA DESPESA POR UNIDADES ORÇAMENTÁRIAS E CATEGORIAS ECONÔMICAS	94
3.05 - SECRETARIA DE EDUCACAO	94
3.05 - SECRETARIA DE EDUCACAO	95
PROGRAMA DE TRABALHO POR UNIDADES ORÇAMENTÁRIAS	95
3.05 - SECRETARIA DE EDUCACAO	96
PROGRAMA DE TRABALHO POR UNIDADES ORÇAMENTÁRIAS	96
PROGRAMA DE TRABALHO POR UNIDADES ORÇAMENTÁRIAS	97
3.05 - SECRETARIA DE EDUCACAO	97
3.05 - SECRETARIA DE EDUCACAO	98
PROGRAMA DE TRABALHO POR UNIDADES ORÇAMENTÁRIAS	98
3.07 - SECRETARIA DE AGRICULTURA E MEIO AMBIENTE	99
RESUMO GERAL DA DESPESA POR PODER	99
3.07 - SECRETARIA DE AGRICULTURA E MEIO AMBIENTE	100
RESUMO GERAL DA DESPESA POR UNIDADE ORÇAMENTÁRIA	100
3.07 - SECRETARIA DE AGRICULTURA E MEIO AMBIENTE	101
DEMONSTRATIVO DA DESPESA POR UNIDADE ORÇAMENTÁRIA, CONSOLIDANDO PROJETOS E ATIVIDADES	101
3.07 - SECRETARIA DE AGRICULTURA E MEIO AMBIENTE	102
DEMONSTRATIVO DA DESPESA POR UNIDADES ORÇAMENTÁRIAS E CATEGORIAS ECONÔMICAS	102
3.07 - SECRETARIA DE AGRICULTURA E MEIO AMBIENTE	103
PROGRAMA DE TRABALHO POR UNIDADES ORÇAMENTÁRIAS	103
3.07 - SECRETARIA DE AGRICULTURA E MEIO AMBIENTE	104
PROGRAMA DE TRABALHO POR UNIDADES ORÇAMENTÁRIAS	104
3.07 - SECRETARIA DE AGRICULTURA E MEIO AMBIENTE	105
PROGRAMA DE TRABALHO POR UNIDADES ORÇAMENTÁRIAS	105
3.07 - SECRETARIA DE AGRICULTURA E MEIO AMBIENTE	106
PROGRAMA DE TRABALHO POR UNIDADES ORÇAMENTÁRIAS	106
3.09 - SECRETARIA DE CULTURA, ESPORTE E LAZER	107
RESUMO GERAL DA DESPESA POR PODER	107
3.09 - SECRETARIA DE CULTURA, ESPORTE E LAZER	108
RESUMO GERAL DA DESPESA POR UNIDADE ORÇAMENTÁRIA	108
DEMONSTRATIVO DA DESPESA POR UNIDADE ORÇAMENTÁRIA, CONSOLIDANDO PROJETOS E ATIVIDADES	109
3.09 - SECRETARIA DE CULTURA, ESPORTE E LAZER	109

*Prefeitura M. de Fátima*

LEI Nº 1.211/2011



3.09 - SECRETARIA DE CULTURA, ESPORTE E LAZER	110
DEMONSTRATIVO DA DESPESA POR UNIDADES ORÇAMENTÁRIAS E CATEGORIAS ECONÔMICAS	110
3.09 - SECRETARIA DE CULTURA, ESPORTE E LAZER	111
PROGRAMA DE TRABALHO POR UNIDADES ORÇAMENTÁRIAS	111
3.09 - SECRETARIA DE CULTURA, ESPORTE E LAZER	112
PROGRAMA DE TRABALHO POR UNIDADES ORÇAMENTÁRIAS	112
PROGRAMA DE TRABALHO POR UNIDADES ORÇAMENTÁRIAS	113
3.09 - SECRETARIA DE CULTURA, ESPORTE E LAZER	113
3.10 - SECRETARIA DE INFRA ESTRUTURA	114
RESUMO GERAL DA DESPESA POR PODER	114
3.10 - SECRETARIA DE INFRA ESTRUTURA	115
RESUMO GERAL DA DESPESA POR UNIDADE ORÇAMENTÁRIA	115
3.10 - SECRETARIA DE INFRA ESTRUTURA	116
DEMONSTRATIVO DA DESPESA POR UNIDADE ORÇAMENTÁRIA, CONSOLIDANDO PROJETOS E ATIVIDADES	116
3.10 - SECRETARIA DE INFRA ESTRUTURA	117
DEMONSTRATIVO DA DESPESA POR UNIDADES ORÇAMENTÁRIAS E CATEGORIAS ECONÔMICAS	117
3.10 - SECRETARIA DE INFRA ESTRUTURA	118
PROGRAMA DE TRABALHO POR UNIDADES ORÇAMENTÁRIAS	118
3.10 - SECRETARIA DE INFRA ESTRUTURA	119
PROGRAMA DE TRABALHO POR UNIDADES ORÇAMENTÁRIAS	119
3.10 - SECRETARIA DE INFRA ESTRUTURA	120
PROGRAMA DE TRABALHO POR UNIDADES ORÇAMENTÁRIAS	120
RESUMO GERAL DA DESPESA POR PODER	121
3.11 - SECRETARIA DE SEGURANCA CIDADADA	121
3.11 - SECRETARIA DE SEGURANCA CIDADADA	122
RESUMO GERAL DA DESPESA POR UNIDADE ORÇAMENTÁRIA	122
3.11 - SECRETARIA DE SEGURANCA CIDADADA	123
DEMONSTRATIVO DA DESPESA POR UNIDADE ORÇAMENTÁRIA, CONSOLIDANDO PROJETOS E ATIVIDADES	123
3.11 - SECRETARIA DE SEGURANCA CIDADADA	124
DEMONSTRATIVO DA DESPESA POR UNIDADES ORÇAMENTÁRIAS E CATEGORIAS ECONÔMICAS	124
PROGRAMA DE TRABALHO POR UNIDADES ORÇAMENTÁRIAS	125
3.11 - SECRETARIA DE SEGURANCA CIDADADA	125
3.11 - SECRETARIA DE SEGURANCA CIDADADA	126
PROGRAMA DE TRABALHO POR UNIDADES ORÇAMENTÁRIAS	126
RESUMO GERAL DA DESPESA POR PODER	127
3.12 - SECRETARIA DE TURISMO E DESENVOLVIMENTO ECONOMICO	127
3.12 - SECRETARIA DE TURISMO E DESENVOLVIMENTO ECONOMICO	128
RESUMO GERAL DA DESPESA POR UNIDADE ORÇAMENTÁRIA	128
3.12 - SECRETARIA DE TURISMO E DESENVOLVIMENTO ECONOMICO	129
DEMONSTRATIVO DA DESPESA POR UNIDADE ORÇAMENTÁRIA, CONSOLIDANDO PROJETOS E ATIVIDADES	129

Prefeitura M. de Fátima

LEONAL ANTONIO SIMÕES RE

3.12 - SECRETARIA DE TURISMO E DESENVOLVIMENTO ECONOMICO	130
DEMONSTRATIVO DA DESPESA POR UNIDADES ORÇAMENTÁRIAS E CATEGORIAS ECONÔMICAS	130
3.12 - SECRETARIA DE TURISMO E DESENVOLVIMENTO ECONOMICO	131
PROGRAMA DE TRABALHO POR UNIDADES ORÇAMENTÁRIAS	131
3.12 - SECRETARIA DE TURISMO E DESENVOLVIMENTO ECONOMICO	132
PROGRAMA DE TRABALHO POR UNIDADES ORÇAMENTÁRIAS	132
3.12 - SECRETARIA DE TURISMO E DESENVOLVIMENTO ECONOMICO	133
PROGRAMA DE TRABALHO POR UNIDADES ORÇAMENTÁRIAS	133
3.13 - SECRETARIA DE SERVIÇOS URBANOS	134
RESUMO GERAL DA DESPESA POR PODER	134
3.13 - SECRETARIA DE SERVIÇOS URBANOS	135
RESUMO GERAL DA DESPESA POR UNIDADE ORÇAMENTÁRIA	135
3.13 - SECRETARIA DE SERVIÇOS URBANOS	136
DEMONSTRATIVO DA DESPESA POR UNIDADE ORÇAMENTÁRIA, CONSOLIDANDO PROJETOS E ATIVIDADES	136
3.13 - SECRETARIA DE SERVIÇOS URBANOS	137
DEMONSTRATIVO DA DESPESA POR UNIDADES ORÇAMENTÁRIAS E CATEGORIAS ECONÔMICAS	137
3.13 - SECRETARIA DE SERVIÇOS URBANOS	138
PROGRAMA DE TRABALHO POR UNIDADES ORÇAMENTÁRIAS	138
3.13 - SECRETARIA DE SERVIÇOS URBANOS	139
PROGRAMA DE TRABALHO POR UNIDADES ORÇAMENTÁRIAS	139
3.13 - SECRETARIA DE SERVIÇOS URBANOS	140
PROGRAMA DE TRABALHO POR UNIDADES ORÇAMENTÁRIAS	140
3.14 - FUNDO MUNICIPAL DE SAUDE	141
RESUMO GERAL DA DESPESA POR PODER	141
3.14 - FUNDO MUNICIPAL DE SAUDE	142
RESUMO GERAL DA DESPESA POR UNIDADE ORÇAMENTÁRIA	142
DEMONSTRATIVO DA DESPESA POR UNIDADE ORÇAMENTÁRIA, CONSOLIDANDO PROJETOS E ATIVIDADES	143
3.14 - FUNDO MUNICIPAL DE SAUDE	143
3.14 - FUNDO MUNICIPAL DE SAUDE	144
DEMONSTRATIVO DA DESPESA POR UNIDADES ORÇAMENTÁRIAS E CATEGORIAS ECONÔMICAS	144
3.14 - FUNDO MUNICIPAL DE SAUDE	145
PROGRAMA DE TRABALHO POR UNIDADES ORÇAMENTÁRIAS	145
3.14 - FUNDO MUNICIPAL DE SAUDE	146
PROGRAMA DE TRABALHO POR UNIDADES ORÇAMENTÁRIAS	146
3.14 - FUNDO MUNICIPAL DE SAUDE	147
PROGRAMA DE TRABALHO POR UNIDADES ORÇAMENTÁRIAS	147
3.14 - FUNDO MUNICIPAL DE SAUDE	148
PROGRAMA DE TRABALHO POR UNIDADES ORÇAMENTÁRIAS	148
3.15 - FUNDO MUNICIPAL DA CRIANÇA E DO ADOLESCENTE	149
RESUMO GERAL DA DESPESA POR PODER	149

Prefeitura M. de Petrolândia.  
 LOURIVAL ANTONIO SIMES NETO

3.15 - FUNDO MUNICIPAL DA CRIANÇA E DO ADOLESCENTE	150
RESUMO GERAL DA DESPESA POR UNIDADE ORÇAMENTÁRIA	150
DEMONSTRATIVO DA DESPESA POR UNIDADE ORÇAMENTÁRIA, CONSOLIDANDO PROJETOS E ATIVIDADES	151
3.15 - FUNDO MUNICIPAL DA CRIANÇA E DO ADOLESCENTE	151
3.15 - FUNDO MUNICIPAL DA CRIANÇA E DO ADOLESCENTE	152
DEMONSTRATIVO DA DESPESA POR UNIDADES ORÇAMENTÁRIAS E CATEGORIAS ECONÔMICAS	152
3.15 - FUNDO MUNICIPAL DA CRIANÇA E DO ADOLESCENTE	153
PROGRAMA DE TRABALHO POR UNIDADES ORÇAMENTÁRIAS	153
3.16 - FUNDO MUNICIPAL DE ASSISTENCIA SOCIAL	154
RESUMO GERAL DA DESPESA POR PODER	154
RESUMO GERAL DA DESPESA POR UNIDADE ORÇAMENTÁRIA	155
3.16 - FUNDO MUNICIPAL DE ASSISTENCIA SOCIAL	155
3.16 - FUNDO MUNICIPAL DE ASSISTENCIA SOCIAL	156
DEMONSTRATIVO DA DESPESA POR UNIDADE ORÇAMENTÁRIA, CONSOLIDANDO PROJETOS E ATIVIDADES	156
3.16 - FUNDO MUNICIPAL DE ASSISTENCIA SOCIAL	157
DEMONSTRATIVO DA DESPESA POR UNIDADES ORÇAMENTÁRIAS E CATEGORIAS ECONÔMICAS	157
3.16 - FUNDO MUNICIPAL DE ASSISTENCIA SOCIAL	158
PROGRAMA DE TRABALHO POR UNIDADES ORÇAMENTÁRIAS	158
3.16 - FUNDO MUNICIPAL DE ASSISTENCIA SOCIAL	159
PROGRAMA DE TRABALHO POR UNIDADES ORÇAMENTÁRIAS	159
3.16 - FUNDO MUNICIPAL DE ASSISTENCIA SOCIAL	160
PROGRAMA DE TRABALHO POR UNIDADES ORÇAMENTÁRIAS	160
3.16 - FUNDO MUNICIPAL DE ASSISTENCIA SOCIAL	161
PROGRAMA DE TRABALHO POR UNIDADES ORÇAMENTÁRIAS	161
3.16 - FUNDO MUNICIPAL DE ASSISTENCIA SOCIAL	162
PROGRAMA DE TRABALHO POR UNIDADES ORÇAMENTÁRIAS	162

*Prefeitura M. de Fátima*

**EDIVAL ANTONIO PINHEIRO NETO**